

Bowers & Wilkins

C5 In-Ear Headphones

Welcome to Bowers & Wilkins C5 In-Ear Headphones

Thank you for choosing Bowers & Wilkins. When John Bowers first established our company he did so in the belief that imaginative design, innovative engineering and advanced technology were keys that could unlock the enjoyment of audio. His belief is one that we continue to share and it inspires every product we design.

The C5 is a very high quality in-ear headphone that enables the best possible quality audio performance to be achieved on the move. This manual will tell you everything you need to know to get the most from your C5 in-ear headphones.

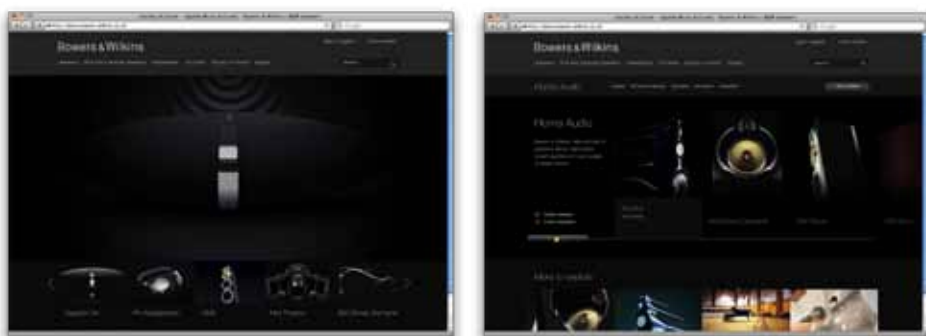

1. C5 carton contents

1. C5 in-ear headphones
2. Extra-small, medium and large ear tips
3. Storage pouch

2. Fitting your C5 in-ear headphones

Fitting your in-ear headphones correctly will help ensure that their performance reaches its full potential. First, identify the left and right headphones. Identification legends are engraved on the body of each one. This is illustrated in Diagram 1.

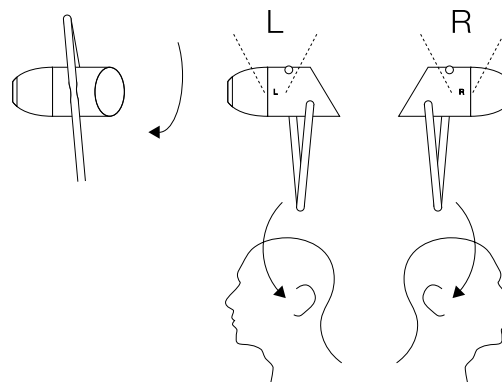

Diagram 1
Left/right identification

2.1 Selecting headphone tips

The performance of your C5 headphones will only be realised by using the ear tips that most closely match the size of your ear canals. The headphones are supplied with extra small, small (pre-fitted), medium and large ear tips. Ear tips are removed by gently pulling them away from the headphone body and fitted simply by pushing them in to place. Experiment with the ear tips to find the tightest seal in your ear canals. Diagram 2 illustrates removal and fitting of ear tips.

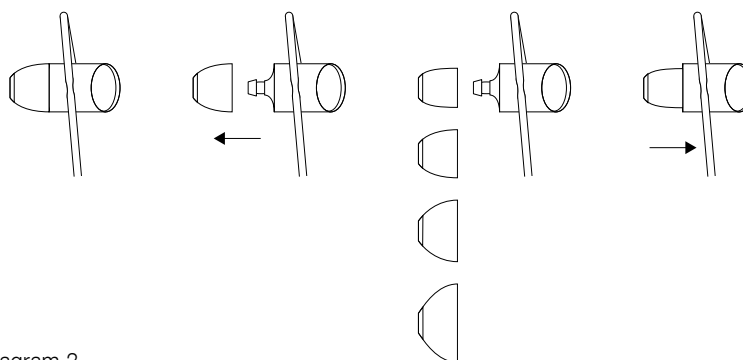

Diagram 2
Removal and replacement of ear tips

2.2 Adjusting the cable loops

Headphone fit can be adjusted by lengthening or shortening the Secure Loop so that it presses against the inner part of the ear to help retain the headphone in place. This is illustrated in Diagram 3.

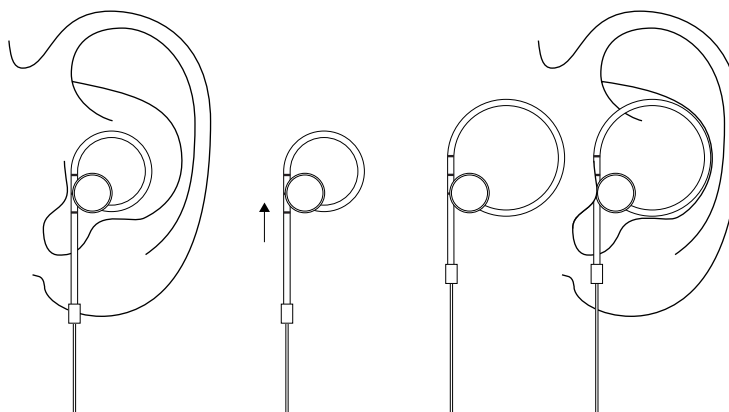

Diagram 3
Using and adjusting the cable loops

2.3 Removing the cable loops

If desired, your C5 headphones can be used without the Secure Loop. To remove the loops, slide the stopper down the cable, opening up the end of the sleeve. Then pass the cable through the circular slot on the side of the headphone until the thinner section of cable enables its release. Reverse this procedure to re-establish the loops. Diagram 4 illustrates removal and re-establishment of the Secure Loop design cable loops.

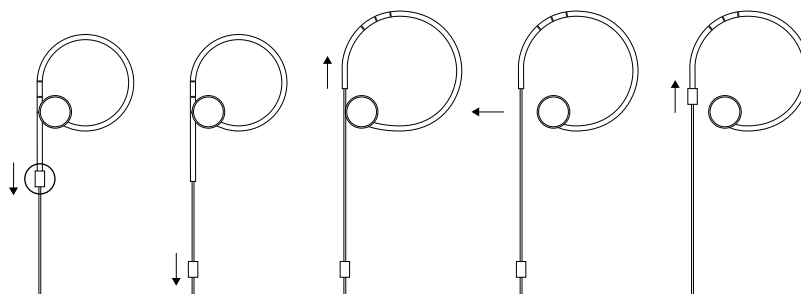

Diagram 4
Removing and replacing the cable loops

2.4 Using the adjustment slider

Adjusting the position of the slider to reduce or increase the amount of loose cable between the left and right headphones can help optimise the position of the microphone and audio control. Diagram 5 illustrates adjusting the slider position.

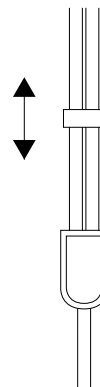

Diagram 5
Adjustment slider

3. Using your C5 in-ear headphones

Your C5 headphones are Made for iPhone and incorporate a combined microphone and audio control, integrated within the connection cable, that enables you to make or answer iPhone calls while wearing the headphones. The control also enables you to play, pause and skip songs. The microphone and control is illustrated in Diagram 6. The control incorporates three click switches, one in the middle and one at either end, and operates as follows:

- Click the end switch engraved “+” to increase phone or song volume.
- Click the end switch engraved “-” to decrease phone or song volume.
- Click the middle switch once to answer a call.
- Click the middle switch a second time to end a call.
- Click the middle switch once to play or pause a song.
- Click the middle switch twice to skip to the next song.
- Click the middle switch three times to skip to the previous song.

Note: Mobile devices other than compatible iPod and iPhone models will not necessarily offer audio control and phone functionality with C5 headphones. Diagram 7 illustrates compatible iPod and iPhone models.

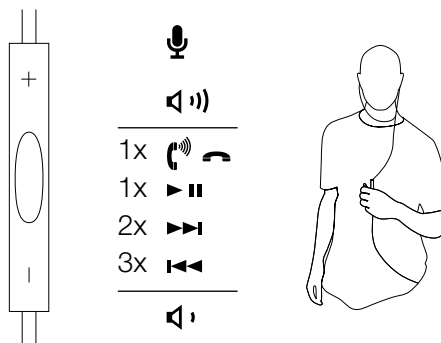

Diagram 6
Using the MFI control

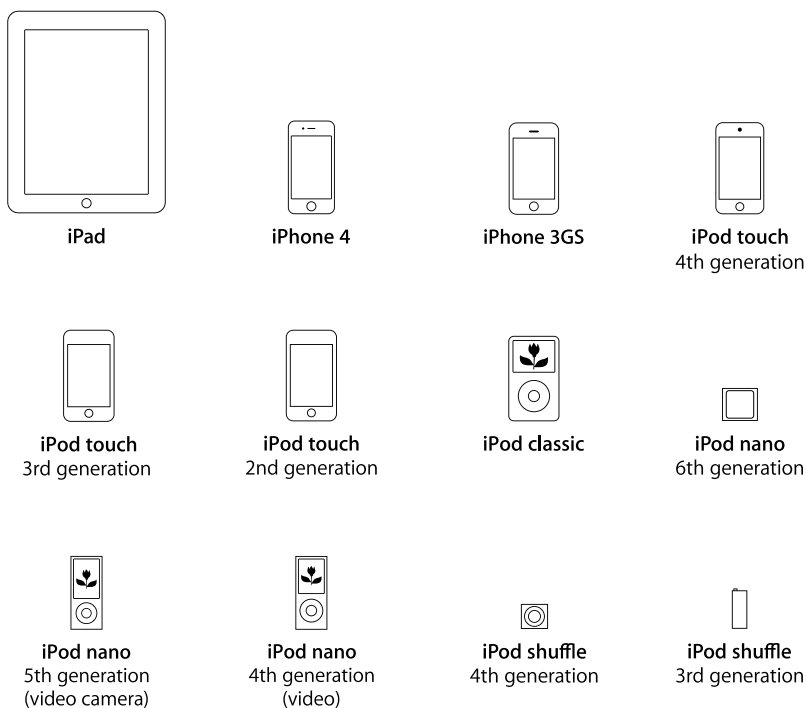

Diagram 7
iPod/iPhone compatibility



4. Cleaning your C5 in-ear headphones

Your headphones may require periodic cleaning. Clean only with a dry, soft cotton swab or equivalent. Never insert any cleaning tool into the ear tips.

5. Trouble shooting

No or intermittent audio

- Make sure that the headphone plug is securely connected to the source headphone socket (not a "line out" socket).
- Try an alternative audio source.

Excessive bass

- Disable any audio enhancement features on the audio source.

Integrated control not functioning correctly

- Check the iPod and iPhone compatibility guide on page 4.
- Disconnect and re-connect the headphones to ensure the connection is secure.
- Test on another compatible product if available.

Low volume or poor audio quality

- Try a different sized ear tip – see section 2.1
- Disconnect and re-connect the headphones to ensure the connection is secure.
- Disable any audio enhancement features on the audio source.
- Make sure the headphones are clear of any debris or wax build-up.
- Make sure the volume level of the audio source is turned up.
- Try an alternative audio source.

Sound is only coming from one earpiece

- Disconnect and re-connect the headphones to ensure the connection is secure.
- Try another audio source.
- Make sure the headphones are clear of any debris or wax build-up.

6. Safety warnings

Contains small parts which may be a choking hazard. Not suitable for children under age 3.

- This product contains magnetic material.
- When unplugging the headphones never pull on the cable. Always grasp and pull the connector.
- Long-term exposure to loud music may cause hearing damage. It is best to avoid high volume levels when using headphones, especially for extended periods.
- Use caution when using your headset/headphones while operating a vehicle or engaging in any activity that requires your full attention. Check and follow local laws regarding mobile phone and headset/headphones use. Some jurisdictions impose specific limitations, such as single earpiece configuration, on the use of such products while driving.
- Sounds that you rely on as reminders or warnings may have an unfamiliar character when using headphones. Be aware of how these sounds may vary in character so you can recognise them as needed.
- Do not drop, sit on, or allow the headphones to become wet.

iPhone, iPod, iPod classic, iPod nano, iPod shuffle, and iPod touch are trademarks of Apple Inc., registered in the US and other countries. iPad is a trademark of Apple Inc.

The remote and mic are supported only by iPod nano (4th generation and later), iPod Classic (120GB, 160GB) iPod touch (2nd generation and later), iPhone 3GS, iPhone 4 and iPad. The remote is supported by iPod shuffle (3rd generation or later). Audio is supported by all iPod models.

Bienvenue à votre casque intra-auriculaire C5

Bowers et Wilkins.

Merci d'avoir choisi Bowers et Wilkins. Lorsque John Bowers a créé sa société, il savait déjà qu'un design imaginatif, une conception innovante et une technologie avancée seraient les clés du plaisir de l'écoute de la musique à domicile. C'est cette philosophie qui, aujourd'hui, continue de nous inspirer dans la conception de chaque nouvel appareil.

Le C5 est un casque intra-auriculaire de très grande qualité qui vous offrira la meilleure qualité de restitution audio possible quand vous êtes en déplacement. Ce manuel vous indique tout ce que vous devez savoir pour obtenir le maximum de votre casque intra-auriculaire C5.

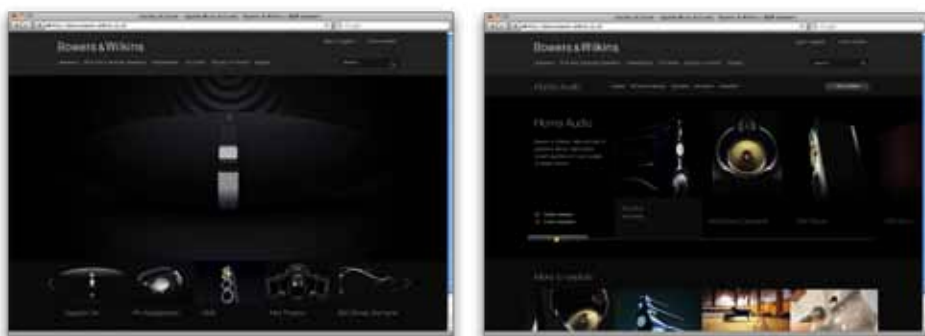

1. Contenu de l'emballage du C5

1. Écouteurs intra-auriculaires C5
2. Adaptateurs auriculaires petits, moyens et grands
3. Housse de transport

2. Ajustements de vos écouteurs intra-auriculaires C5

Un ajustement correct de vos écouteurs au niveau des oreilles est essentiel pour que les performances audio soient optimales. Dans un premier temps, identifiez l'écouteur gauche (L) et l'écouteur droit (R). Les lettres L et R permettant l'identification sont gravées sur le corps de chaque écouteur. Cette fonction est illustrée sur le schéma 1.



Schéma 1
Identification gauche/droite

2.1 Choix des adaptateurs d'oreilles

Vous obtiendrez les performances optimales de votre casque C5 en utilisant les adaptateurs d'oreilles dont la taille correspond le mieux à celle de vos conduits auditifs. Votre casque est fourni avec des paires d'adaptateurs de petite, moyenne et grande taille. Il est en outre équipé en usine avec une paire d'adaptateurs de petite taille. Les adaptateurs d'oreilles peuvent être enlevés en les tirant doucement du corps de l'écouteur, tandis que les nouveaux adaptateurs peuvent être positionnés en les poussant simplement dans le corps de l'écouteur. Essayez les différentes tailles d'adaptateurs d'oreilles pour trouver ceux qui conviennent le mieux à votre conduit auditif. Le schéma 2 illustre comment retirer ou mettre les adaptateurs d'oreilles.

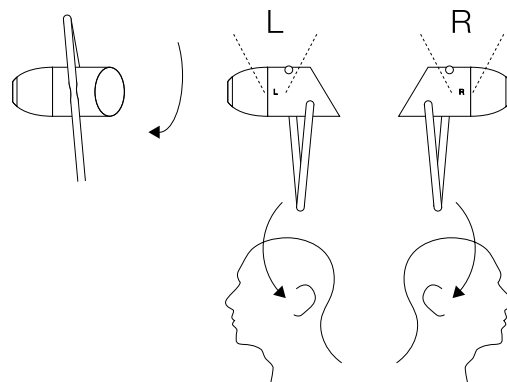

Schéma 2
Retrait et mise en place des adaptateurs d'oreilles

2.2 Ajustement des boucles de câble

Le positionnement des écouteurs peut être ajusté en allongeant ou en diminuant la taille de la boucle de câble (Secure Loop) de façon à ce qu'elle s'insère au mieux dans le pavillon de l'oreille, permettant ainsi de maintenir l'écouteur bien en place. Cette opération est illustrée sur le schéma 3.

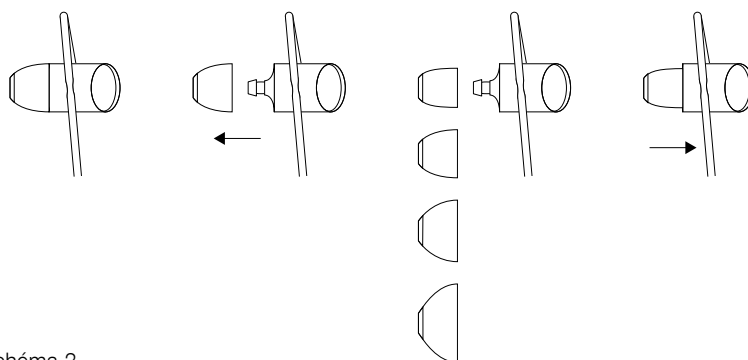

Schéma 3
Comment utiliser et ajuster les boucles de câble

2.3 Suppression des boucles de câble

Si vous le souhaitez, vos écouteurs C5 peuvent être utilisés sans les boucles de câble. Pour enlever les boucles, faites glisser la pièce de blocage le long du câble. Coulez ensuite le câble le long de la fente latérale de l'écouteur jusqu'à sa partie la plus mince de manière à pouvoir ouvrir largement la boucle. Vous pouvez alors libérer le câble et supprimer la boucle. Effectuez l'opération inverse pour rétablir les boucles de câbles. Le schéma 4 illustre la suppression et le rétablissement des boucles de câble (Secure Loop).

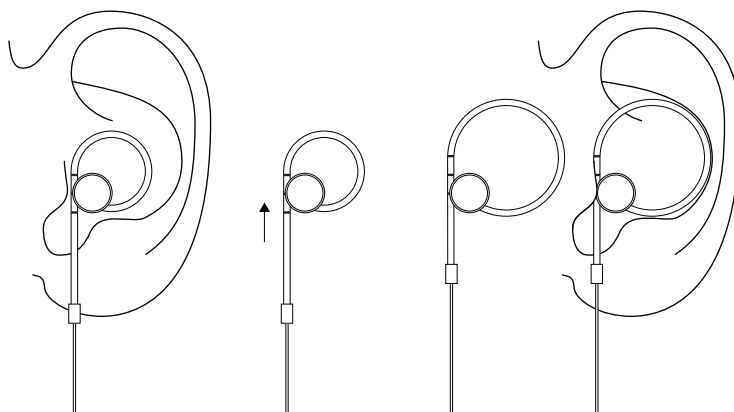

Schéma 4
Comment retirer et remettre les boucles de câble

2.4 Utilisation de la bague d'ajustement

Vous pouvez ajuster la position de cette bague en la faisant glisser pour réduire ou pour augmenter la longueur du câble entre l'écouteur gauche et l'écouteur droit. Ainsi, vous pouvez optimiser la position du microphone et des commandes audio. Le schéma 5 illustre comment ajuster la position de la bague.

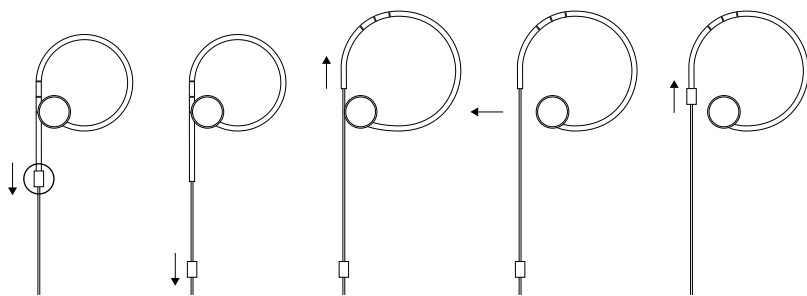

Schéma 5
Bague d'ajustement

3. Utilisation de vos écouteurs intra-auriculaires C5

Vos écouteurs C5 sont « Made for iPhone » et disposent par conséquent d'un microphone et d'un jeu de commandes audio intégrés au câble de liaison. Cette fonction vous permet de passer ou de répondre à des appels téléphoniques tout en gardant le casque sur les oreilles. La télécommande offre également la possibilité de lancer la lecture, de faire une pause ou de changer de plage musicale. Le microphone et les commandes sont illustrés sur la figure 6. La télécommande incorpore trois boutons, un au milieu et un à chaque extrémité, et fonctionne de la façon suivante :



Schéma 6
Utilisation des commandes MFI (Made For iPhone)

- Appuyez sur le bouton situé à l'extrémité marquée « + » pour augmenter le volume d'écoute du téléphone ou d'une chanson.
- Appuyez sur le bouton situé à l'extrémité marquée « - » pour réduire le volume d'écoute du téléphone ou d'une chanson.
- Appuyez sur le bouton du milieu une fois pour répondre à un appel.
- Appuyez sur le bouton du milieu une seconde fois pour terminer un appel.
- Appuyez sur le bouton du milieu une fois pour lire ou pour faire une pause pendant l'écoute d'une chanson.
- Appuyez sur le bouton du milieu deux fois pour sauter à la plage musicale suivante.
- Appuyez sur le bouton du milieu trois fois pour sauter à la plage musicale précédente.

Remarque : Les appareils mobiles de lecture audio autres que ceux qui sont compatibles iPod ou iPhone ne seront pas obligatoirement compatibles avec les fonctions de commandes audio / téléphone dont dispose votre casque C5. Le schéma 7 montre quels sont les modèles d'iPod et d'iPhone compatibles.

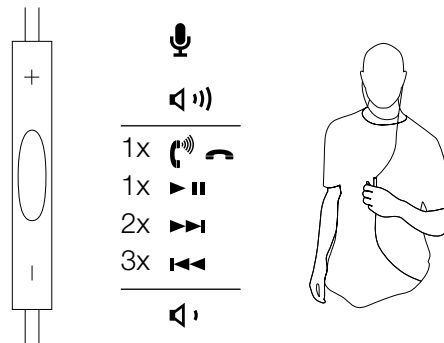

Schéma 7
Modèles d'iPod/iPhone compatibles



4. Nettoyage de vos écouteurs intra-auriculaires C5

Vos écouteurs peuvent nécessiter un nettoyage périodique. Nettoyer la uniquement avec un chiffon en coton ou équivalent sec et doux. Ne jamais insérer d'outil de nettoyage quelconque dans les orifices des écouteurs.

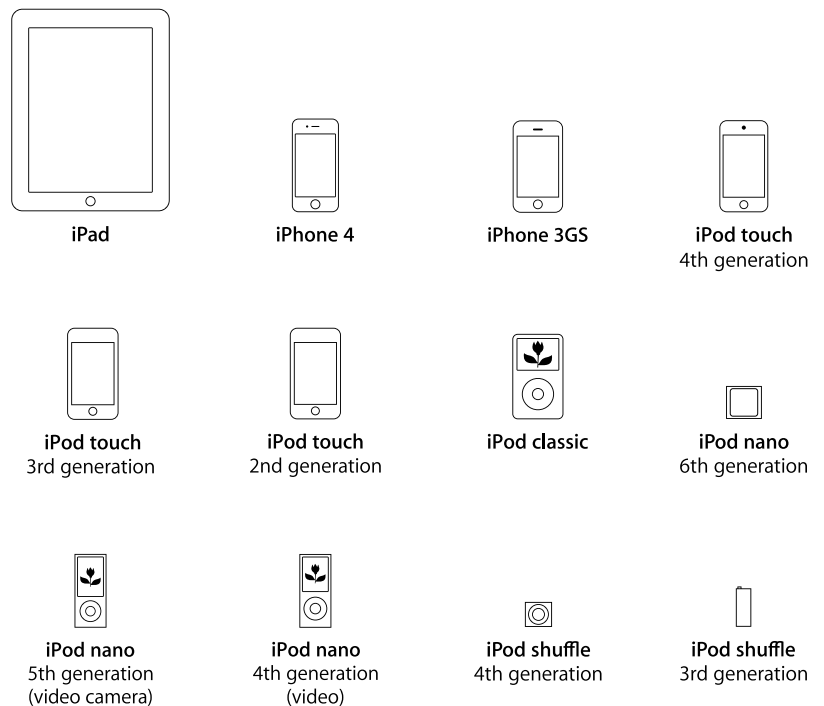
5. Dépannage

Pas de son ou son intermittent

- Assurez vous que le connecteur coté écouteurs soit correctement relié à la sortie casque de la source (et pas à une sortie « ligne »).
- Essayez avec une autre source audio.

Trop de graves

- Désactivez toutes les fonctions de filtrage et améliorations au niveau de la source.

Les commandes intégrées ne fonctionnent pas

- Reportez vous au guide de compatibilité iPod et iPhone à la page 8.
- Débranchez et rebranchez la prise des écouteurs pour vous assurer que la connexion est fonctionnelle.
- Testez avec un autre produit compatible si possible.

Volume de sortie faible ou mauvaise qualité audio

- Essayez avec d'autres adaptateurs d'oreille – voir le paragraphe 2.1.
- Débranchez et rebranchez la prise des écouteurs pour vous assurer que la connexion est fonctionnelle.
- Désactivez toutes les fonctions de filtrage et améliorations au niveau de la source.
- Assurez vous que les écouteurs soient propres et ne soient pas encombrés par de la poussière ou de la cire.
- Assurez vous que le niveau de volume de la source audio soit suffisant.
- Essayez avec une autre source audio.

Le son provient d'un seul écouteur

- Débranchez et rebranchez la prise des écouteurs pour vous assurer que la connexion est fonctionnelle.
- Essayer avec une autre source audio.
- Assurez vous que les écouteurs soient propres et ne soient pas encombrés par de la poussière ou de la cire.

6. Avertissements de sécurité

Contient des petites pièces qui peuvent présenter un risque en cas d'ingestion. Ne convient pas à un enfant de moins de 3 ans.

- Ce produit contient des éléments magnétiques.
- Lorsque vous débranchez les écouteurs, ne jamais tirer sur le câble. Saisir et tirer uniquement sur le connecteur.
- Une écoute à niveau élevé pendant une longue période peut entraîner des dommages à l'audition. Il est préférable d'éviter les écoutes à fort volume, notamment sur de longues périodes.
- Soyez particulièrement vigilant si vous utilisez votre casque, conjointement à la conduite d'un véhicule ou pendant une activité qui exige une attention particulière. Vérifiez et conformez-vous à la législation locale en matière d'usage de téléphone portable et de casque audio ou d'écouteurs. Certaines juridictions imposent des limitations spécifiques telles que le port d'un seul écouteur lors de son utilisation pendant la conduite d'un véhicule.
- Les sons dont vous avez l'habitude et sur lesquels vous comptez comme les rappels ou avertissements peuvent, avoir une tonalité particulière quand vous utilisez les écouteurs. Assurez-vous de la façon dont ces sons sont diffusés pour pouvoir les identifier clairement si nécessaire.
- Ne pas laisser tomber et ne pas s'asseoir sur les écouteurs, ne pas les utiliser en milieu humide.

iPhone, iPod, iPod Classic, iPod nano, iPod Shuffle, et iPod Touch sont des marques déposées d'Apple Inc., enregistrées aux USA et dans d'autres pays. iPad est une marque déposée d'Apple Inc.

La télécommande et le micro sont compatibles uniquement avec l'iPod nano (4^{ème} génération et au delà), l'iPod Classic (120 Go, 160 Go), l'iPod touch (2^{ème} génération et suivantes), l'iPhone 3GS, l'iPhone 4 et l'iPad. La télécommande est compatible avec l'iPod Shuffle (3^{ème} génération et suivantes). La partie audio est compatible avec tous les modèles d'iPod.

Willkommen bei Bowers & Wilkins und den In Ear-Kopfhörern C5

Vielen Dank, dass Sie sich für Bowers & Wilkins entschieden haben. Der Firmengründer John Bowers war der Meinung, dass ein fantasievolles Design, eine innovative Konstruktion und ausgeklügelte Technologien die Schlüssel zu Audio-Entertainment der Extraklasse in Ihrem Zuhause sind. Wir teilen seine Meinung und jedes von uns entwickelte Produkt basiert darauf.

Der C5 ist ein ausgesprochen hochwertiger In Ear-Kopfhörer, der sich unterwegs durch beste Klangqualität auszeichnet. In dieser Bedienungsanleitung erhalten Sie Informationen, wie Sie ihn optimal nutzen können.

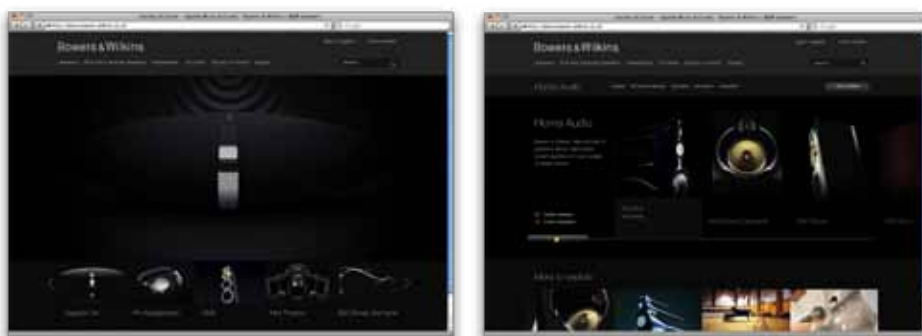

1. Inhalt des C5-Versandkartons

1. In Ear-Kopfhörer C5
2. Ohreinsätze in den Größen extra klein, mittel und groß
3. Transporttasche

2. Anbringen des In Ear-Kopfhörers C5

Der In Ear-Kopfhörer muss korrekt eingesetzt werden, damit er sein volles Potenzial entfalten kann. Die Ohrstücke sind mit L für LINKS und R für RECHTS gekennzeichnet (siehe Abbildung 1).



Abbildung 1
Links-/Rechts-Kennzeichnung

2.1 Auswahl der Ohreinsätze

Damit Ihr C5-Kopfhörer optimal funktionieren kann, sollten Sie die Ohreinsätze verwenden, die der Größe Ihres Hörkanals am besten entsprechen. Zum Lieferumfang des Kopfhörers gehören Ohreinsätze in den Größen extra klein, klein (bereits angebracht), mittel und groß. Sie entfernen die Ohreinsätze, indem Sie sie vorsichtig vom Gehäuse des Kopfhörers ziehen und bringen sie an, indem Sie sie vorsichtig aufsetzen. Versuchen Sie mehrere Größen, um letztendlich den Einsatz zu nutzen, der am besten passt (siehe Abbildung 2).

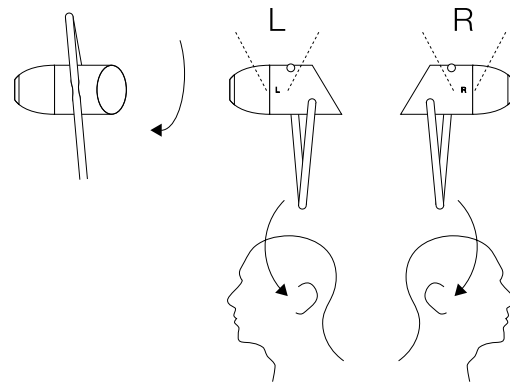

Abbildung 2
Entfernen und Anbringen der Ohreinsätze

2.2 Einstellen des Secure Loops

Um den Kopfhörer optimal in Position zu halten, können Sie den Secure Loop verlängern oder verkürzen (siehe Abbildung 3).

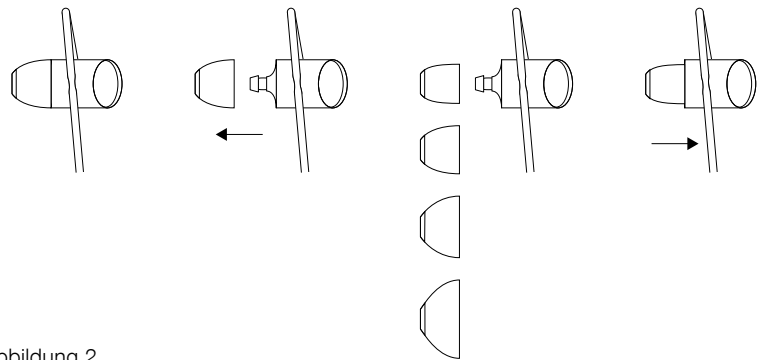

Abbildung 3
Nutzung und Einstellung der Secure Loops

2.3 Abnehmen des Secure Loops

Ihr C5-Kopfhörer kann gegebenenfalls auch ohne Secure Loop genutzt werden. Zum Entfernen muss der Stopper am Kabel nach unten geschoben werden. Dadurch öffnet sich das Ende der Hülle. Führen Sie das Kabel anschließend durch die runde Öffnung an der Seite des Kopfhörers, bis der dünnere Kabelbereich die Trennung ermöglicht. Um die Secure Loops wieder anzubringen, muss der beschriebene Vorgang in umgekehrter Reihenfolge durchgeführt werden (siehe Abbildung 4).

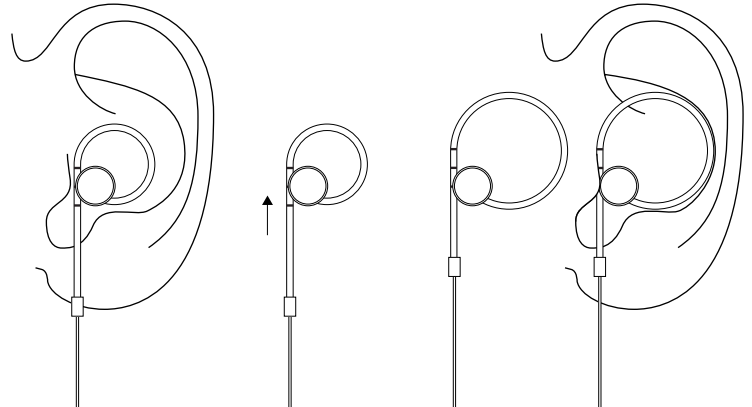

Abbildung 4
Entfernen und Einsetzen der Secure Loops

2.4 Nutzung des Einstellschiebers

Sie haben die Möglichkeit, die Position des Schiebers und damit die Länge des zwischen den beiden Kopfhörern liegenden Kabels zu verändern. Auf diese Weise können Sie die Position des Mikrofons und der Fernbedienung optimieren (siehe Abbildung 5).

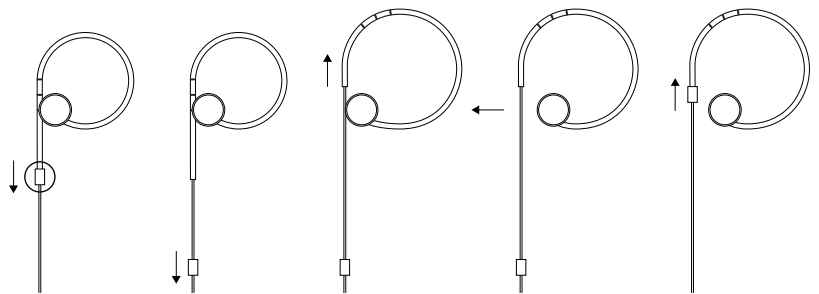

Abbildung 5
Einstellschieber

3. Bedienung des In Ear-Kopfhörers C5

Ihr C5-Kopfhörer ist Made for iPhone-zertifiziert. Er ist mit einem Anschlusskabel mit Mikrofon und Fernbedienung bestückt, so dass Sie Telefonate annehmen und führen können, während Sie die Kopfhörer tragen. Die Fernbedienung verfügt darüber hinaus über die Funktionen Play/Pause und bietet die Möglichkeit, zum nächsten oder vorherigen Titel zu springen (siehe Abbildung 6). Die Fernbedienung besitzt drei Schalter: zwei mit + und – markierte an den beiden Enden und einen, der mittig zwischen diesen beiden sitzt. Sie sind folgendermaßen zu bedienen:

- Klicken Sie auf den mit + markierten Schalter, um die Lautstärke des iPhones bzw. die Lautstärke für die Musikwiedergabe zu erhöhen.
- Klicken Sie auf den mit – markierten Schalter, um die Lautstärke des iPhones bzw. die Lautstärke für die Musikwiedergabe zu reduzieren.
- Klicken Sie einmal auf den mittleren Schalter, um einen Anruf anzunehmen.
- Klicken Sie ein zweites Mal auf den mittleren Schalter, um einen Anruf zu beenden.
- Klicken Sie einmal auf den mittleren Schalter, um einen Titel wiederzugeben oder in den Pause-Modus zu schalten.
- Klicken Sie zweimal auf den mittleren Schalter, um zum nächsten Titel zu springen.
- Klicken Sie dreimal auf den mittleren Schalter, um zum vorherigen Titel zu springen.

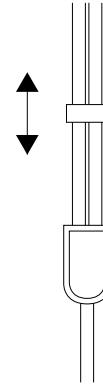
Hinweis: Handelt es sich bei dem genutzten mobilen Gerät nicht um einen iPod oder ein iPhone, so kann es sein, dass die Nutzung der Fernbedienung sowie das Annehmen von Telefonaten mit dem C5-Kopfhörer nicht möglich ist. In Abbildung 7 sind die kompatiblen iPod- und iPhone-Modelle angegeben.



Abbildung 6
Nutzung der C5-Fernbedienung



Abbildung 7
iPod-/iPhone-Kompatibilität

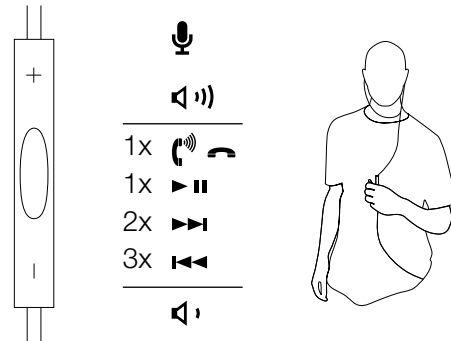

4. Reinigen Ihres In Ear-Kopfhörers C5

Von Zeit zu Zeit muss Ihr Kopfhörer gereinigt werden. Verwenden Sie dazu ein trockenes, weiches Wattestäbchen oder Vergleichbares. Stecken Sie das Putzwerkzeug niemals in die Ohreinsätze.

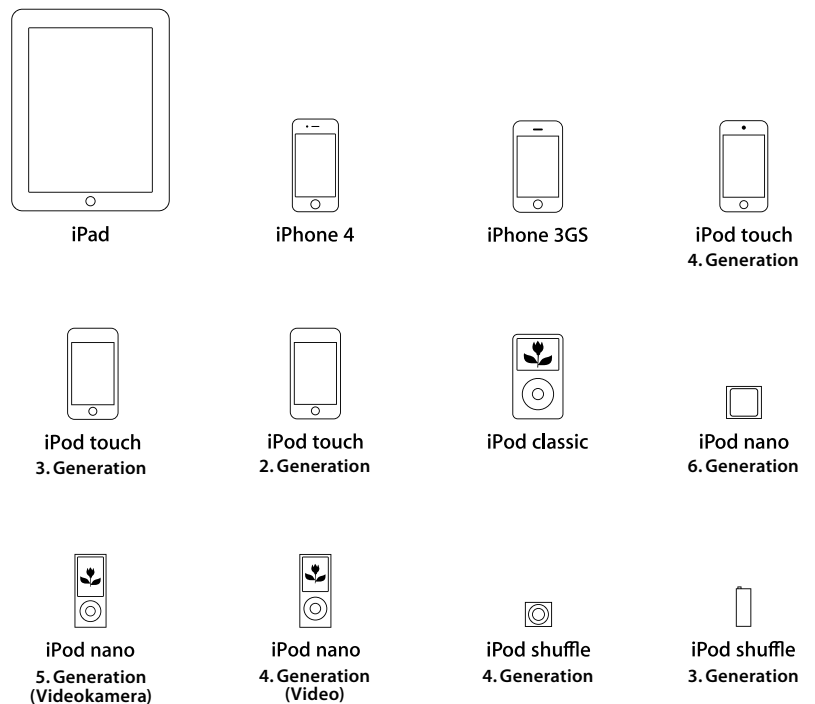
5. Fehlersuche und -beseitigung

Kein Ton oder unterbrochener Ton

- Stellen Sie sicher, dass der Stecker des Kopfhörers ordnungsgemäß mit der Kopfhörerbuchse der Quelle (nicht der „Line out“-Buchse) verbunden ist.
- Versuchen Sie es mit einer anderen Audioquelle.

Zu starker Bass

- Deaktivieren Sie alle Funktionen der Audioquelle, die zur Audioverstärkung dienen.

Die integrierte Fernbedienung funktioniert nicht ordnungsgemäß

- Prüfen Sie mithilfe der Abbildung 7 die iPod-/iPhone-Kompatibilität.
- Trennen Sie den Kopfhörer und schließen Sie ihn wieder an, um eine ordnungsgemäße Verbindung sicherzustellen.
- Machen Sie gegebenenfalls einen Test mit einem anderen kompatiblen Produkt.

Geringe Lautstärke oder schlechte Klangqualität

- Versuchen Sie einen Ohreinsatz mit einer anderen Größe – siehe Abschnitt 2.1.
- Trennen Sie den Kopfhörer und schließen Sie ihn wieder an, um eine ordnungsgemäße Verbindung sicherzustellen.
- Deaktivieren Sie alle Funktionen der Audioquelle, die zur Audioverstärkung dienen.
- Vergewissern Sie sich, dass der Kopfhörer nicht mit Ohrenschmalz oder anderen Rückständen verstopft ist.
- Stellen Sie sicher, dass der Lautstärkepegel der Audioquelle entsprechend eingestellt ist.
- Versuchen Sie es mit einer anderen Audioquelle.

Der Ton kommt nur aus einem Ohrstück

- Trennen Sie den Kopfhörer und schließen Sie ihn wieder an, um eine ordnungsgemäße Verbindung sicherzustellen.
- Versuchen Sie es mit einer anderen Audioquelle.
- Vergewissern Sie sich, dass der Kopfhörer nicht mit Ohrenschmalz oder anderen Rückständen verstopft ist.

6. Sicherheitshinweise

Achtung: Enthält Kleinteile, die verschluckt werden können. Nicht für Kinder unter 3 Jahren geeignet.

- Dieses Produkt enthält magnetisches Material.
- Möchten Sie den Kopfhörer trennen, so ziehen Sie niemals am Kabel, sondern greifen den Anschluss und ziehen ihn heraus.
- Langes Hören bei hohen Lautstärkepegeln kann zu einer Schädigung des Gehörs führen. Bei Nutzung von Kopfhörern sollten Sie hohe Lautstärkepegel vermeiden (vor allem über einen längeren Zeitraum).
- Vermeiden Sie es, Ihr Headset/Ihre Kopfhörer zu nutzen, wenn Sie mit einem Fahrzeug unterwegs sind oder Dinge tun, die Ihre volle Aufmerksamkeit erfordern. Folgen Sie den gesetzlichen Vorschriften für die Nutzung von Handys und Headsets/Kopfhörern. Einige Vorschriften besagen beispielsweise, dass Sie beim Fahren nur ein Ohrstück nutzen dürfen.
- Töne, auf die Sie sich als Gedächtnishilfe oder als Warnsignale verlassen, können über Kopfhörer anders klingen. Seien Sie sich dessen bewusst, damit Sie diese gegebenenfalls auch wahrnehmen.
- Lassen Sie den Kopfhörer nicht fallen, setzen Sie sich nicht darauf und schützen Sie ihn vor Nässe.

iPhone, iPod, iPod classic, iPod nano, iPod shuffle und iPod touch sind Markenzeichen der Apple Inc., in den USA und weiteren Ländern registriert. Das iPad ist ein Markenzeichen der Apple Inc.

Die Fernbedienung und das Mikrofon werden nur von den Modellen iPod nano (4. Generation und jünger), iPod classic (120 GB, 160 GB), iPod touch (2. Generation und jünger), iPhone 3GS, iPhone 4 sowie dem iPad unterstützt. Die Fernbedienung wird vom iPod shuffle (3. Generation und jünger) unterstützt. Die Audiowiedergabe wird von allen iPod-Modellen unterstützt.

Bienvenido a los Auriculares Intra-Aurales

Bowers & Wilkins C5

Gracias por elegir Bowers & Wilkins. Cuando John Bowers fundó nuestra compañía, lo hizo con la firme creencia de que el diseño imaginativo, la ingeniería innovadora y la tecnología avanzada eran las claves que podían desbloquear el disfrute del sonido en el hogar. Se trata de una creencia que seguimos compartiendo y que inspira cada producto que diseñamos.

Los C5 son unos auriculares intra-aurales de muy alta calidad que permiten obtener el mejor sonido posible estando en movimiento. Este manual le explicará todo lo que usted necesita saber para explotar al máximo el potencial de sus auriculares intra-aurales C5.

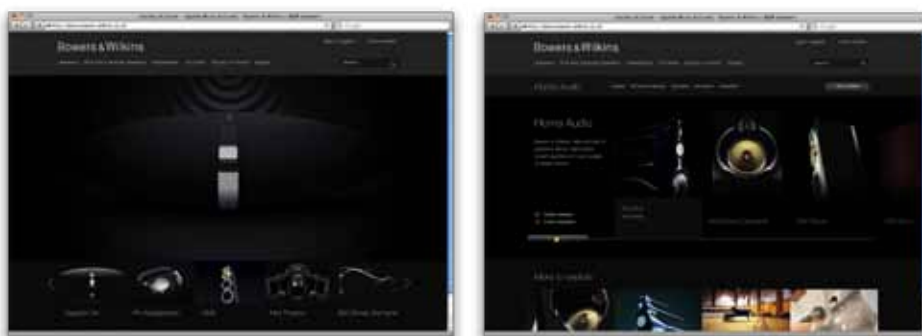

1. El embalaje de los C5 contiene:

- 1. Auriculares intra-aurales C5
- 2. Tapones extra-pequeños, medianos y grandes
- 3. Bolsa/funda de almacenamiento

2. Ajuste de sus auriculares intra-aurales C5

El correcto ajuste de sus auriculares intra-aurales le ayudará a asegurar que rindan al cien por cien de sus posibilidades. En primer lugar, identifique los auriculares izquierdo y derecho. Hay leyendas de identificación grabadas en el cuerpo de cada uno. Esto se ilustra en el Dibujo 1.

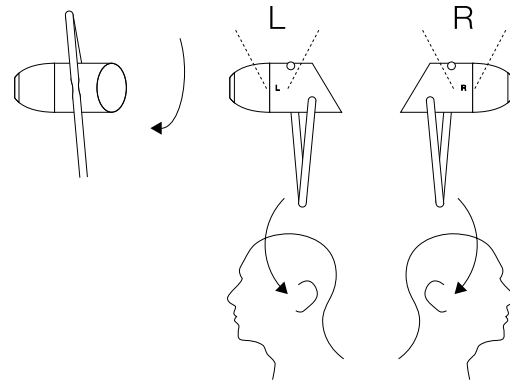

Dibujo 1
Identificación izquierda/derecha

2.1 Selección de los tapones de los auriculares

Las prestaciones de sus C5 sólo se materializarán utilizando los tapones que mejor se adapten al tamaño de sus canales auditivos. Los auriculares se suministran con tapones de tamaño extra-pequeño, pequeño (montados de serie), mediano y grande. Los tapones se pueden retirar tirando suavemente de los mismos desde el cuerpo de cada auricular a la vez que para colocarlos basta con empujarlos hasta que se coloquen en su lugar. Experimente con los tapones hasta dar con los que encajen herméticamente en sus canales auditivos. El Dibujo 2 ilustra cómo retirar y colocar los tapones de los oídos.

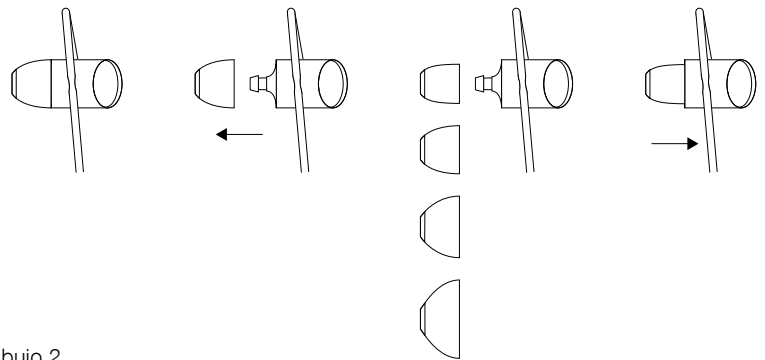

Dibujo 2
Extracción y reubicación de los tapones de los oídos

2.2 Ajuste de los lazos de cable

La colocación de cada auricular puede ajustarse alargando o acortando el Lazo Seguro de tal modo que presione contra la parte interior del oído para ayudar a que el auricular correspondiente se mantenga en su lugar. Esto se ilustra en el Dibujo 3.

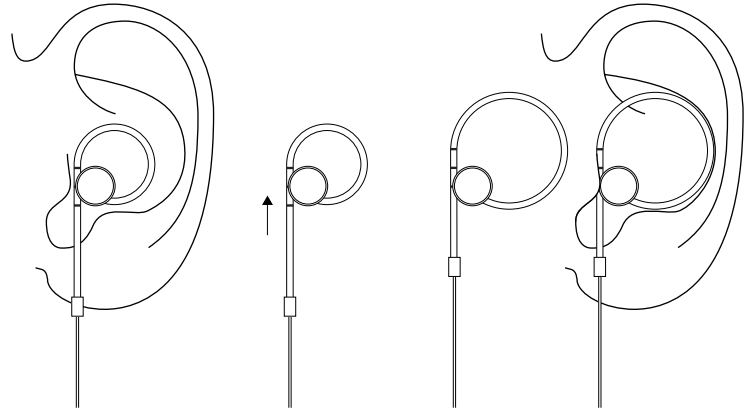

Dibujo 3
Uso y ajuste de los bucles de cable

2.3 Retirar los lazos de cable

Si lo desea, sus auriculares C5 pueden utilizarse sin el Lazo Seguro. Para retirar los lazos, deslice el tope hacia abajo, abriendo el extremo de la funda. A continuación haga pasar el cable a través de la ranura circular situada en el lado del auricular hasta que la sección más delgada del cable permita liberarlo. Invierta este procedimiento para rehacer los lazos. El Dibujo 4 ilustra cómo retirar y volver a colocar los bucles de cable del diseño de Lazo Seguro.

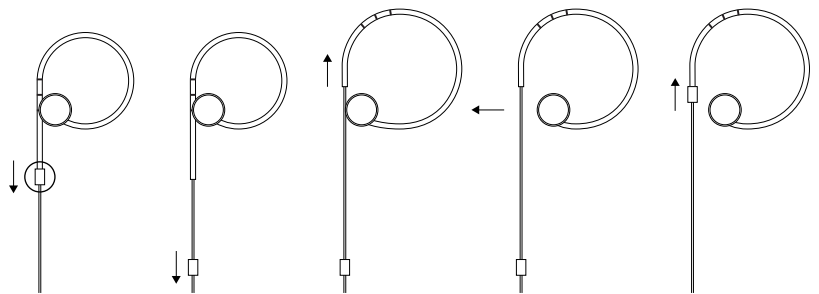

Dibujo 4
Extracción y colocación de los bucles de cable

2.4 Uso del deslizador de ajuste

El ajuste de la posición del deslizador para reducir o aumentar la cantidad de cable suelto entre los auriculares izquierdo y derecho puede ayudar a optimizar la posición del micrófono y del control de audio. El Dibujo 5 ilustra el ajuste de la posición del deslizador.

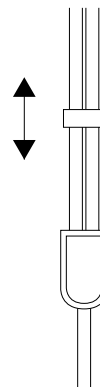

Dibujo 5
Deslizador de ajuste

3. Uso de sus auriculares intra-aurales C5

Sus auriculares C5 son compatibles con iPhone ("Made for iPhone") e incorporan un micrófono y un control de audio combinado, integrados ambos en el cable de conexión, que le permiten realizar o responder llamadas con el iPhone mientras lleva puestos los C5. El control también le permite reproducir, interrumpir momentáneamente ("pausa") y saltar entre canciones. El micrófono y el control se ilustran en el Dibujo 6. El control incorpora tres conmutadores –uno en el centro y uno en cada extremo- y funciona del modo siguiente:

- Haga clic en el conmutador de uno de los extremos designado por "+" para aumentar el nivel de volumen del teléfono o de la canción que esté escuchando.
- Haga clic en el conmutador de uno de los extremos designado por "-" para reducir el nivel de volumen del teléfono o de la canción que esté escuchando.
- Haga clic una sola vez en el conmutador central para responder a una llamada.
- Para finalizar una llamada, haga clic una segunda vez en el conmutador central.
- Haga clic una sola vez en el conmutador central para reproducir o interrumpir momentáneamente ("pausa") una canción.
- Haga clic dos veces en el conmutador central para saltar a la siguiente canción.
- Haga clic tres veces en el conmutador central para saltar a la canción anterior.

Nota: Los dispositivos móviles que no sean compatibles con los diferentes modelos de iPod e iPhone no tienen por qué ofrecer necesariamente opciones de control de audio y funcionalidades de telefonía móvil con los auriculares C5. El Dibujo 7 ilustra los modelos de iPod e iPhone compatibles.

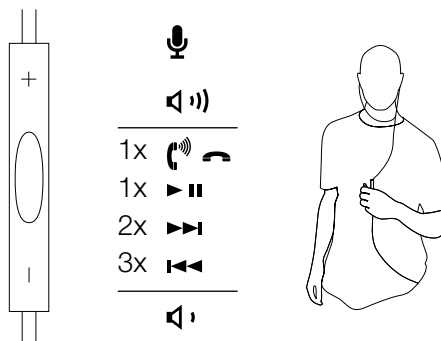

Dibujo 6
Uso del control MFI

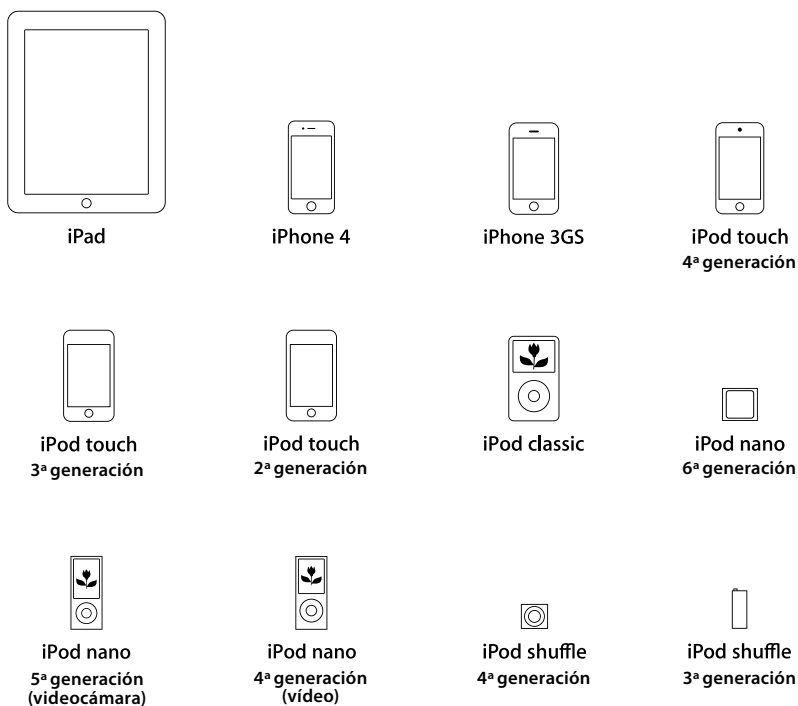

Dibujo 7
Compatibilidad iPod/iPhone



4. Limpieza de sus auriculares intra-aurales C5

Es posible que de vez en cuando sus auriculares necesiten ser limpiados. Para ello, utilice únicamente un tampón de algodón suave y seco o algo equivalente. No inserte nunca ningún accesorio de limpieza en los tapones de los oídos.

5. Problemas y posibles soluciones

Ausencia o intermitencias en la señal de audio

- Asegúrese de que la clavija de los auriculares esté firmemente conectada a la toma específica para auriculares (no a una toma "line out").
- Pruebe con una fuente de audio alternativa.

Graves excesivos

- Desactive cualquier función de realce de audio (control de tono, refuerzo de graves) de la fuente de sonido.

El control integrado no funciona correctamente

- Compruebe la guía de compatibilidad con iPod e iPhone que figura en la página 16.
- Desconecte los auriculares y vuelva a conectarlos de nuevo para asegurarse de que la conexión es segura.
- Pruebe, si tiene la posibilidad de hacerlo, con otro producto compatible.

Nivel de volumen bajo o sonido de mala calidad

- Pruebe con un tapón para el oído de diferente tamaño. Diríjase a la sección 2.1.
- Desconecte los auriculares y vuelva a conectarlos de nuevo para asegurarse de que la conexión es segura.
- Desactive cualquier función de realce de audio (control de tono, refuerzo de graves) de la fuente de sonido.
- Asegúrese de que los auriculares estén libres de suciedad o restos de cerumen de los oídos.
- Asegúrese de que el nivel de volumen de la fuente de audio esté ajustado en una posición alta.
- Pruebe con una fuente de audio alternativa.

El sonido procede de uno solo de los auriculares

- Desconecte los auriculares y vuelva a conectarlos de nuevo para asegurarse de que la conexión es segura.
- Pruebe con otra fuente de audio.
- Asegúrese de que los auriculares estén libres de suciedad o restos de cerumen de los oídos.

6. Advertencias relacionadas con la seguridad

Contiene componentes de pequeño tamaño susceptibles de provocar riesgo de asfixia. Producto no adecuado para niños de menos de 3 años.

- Este producto contiene material magnético.
- Cuando desconecte los auriculares, no tire nunca del cable. Sujete siempre y tire del conector.
- La exposición a largo plazo a niveles de presión sonora elevados puede causar daños en el sistema auditivo. Cuando utilice auriculares, lo más recomendable es evitar los niveles de volumen elevados, en especial durante las sesiones de escucha de larga duración.
- Sea precavido cuando utilice sus auriculares durante el manejo de vehículos o la realización de cualquier actividad que requiera su plena atención. Compruebe y respete la legislación local relacionada con el uso de auriculares y teléfonos móviles. Algunas jurisdicciones imponen limitaciones específicas, como por ejemplo el empleo de un único auricular, al uso de tales productos durante la conducción.
- Es posible que algunos sonidos que usted tenga referenciados como recordatorio o advertencia de algo le suenen poco familiares cuando utilice auriculares. En consecuencia, preste atención a la manera en que dichos sonidos puedan variar en su carácter para que pueda reconocerlos cuando sea necesario.
- No deje caer/coloque los auriculares en lugares húmedos ni permita bajo ningún concepto que adquieran humedad.

iPhone, iPod, iPod classic, iPod nano, iPod shuffle e iPod touch son marcas comerciales de Apple, Inc., registradas en EE.UU. y otros países. iPad es una marca comercial de Apple Inc.

El control remoto y el micrófono son compatibles únicamente con el iPod nano (4ª generación o posterior), el iPod classic (120 GB, 160 GB), el iPod touch (2ª generación o posterior), el iPhone 3GS, el iPhone 4 y el iPad. El control remoto es compatible con el iPod shuffle (3ª generación o posterior). La señal de audio es compatible con todos los modelos de iPod.

Bem-vindo à Bowers & Wilkins e aos auscultadores intra-auriculares C5

Obrigado por ter optado pela Bowers & Wilkins. Quando John Bowers estabeleceu a companhia, fê-lo na crença de que um desenho imaginativo, uma engenharia inovadora e tecnologia avançada eram as chaves que poderiam abrir o desfrutar do áudio em casa. A sua crença é algo que continuamos a partilhar e que inspira cada produto que desenhamos.

O auscultador intra-auricular C5 possui uma qualidade muito elevada permitindo o melhor desempenho em qualidade de áudio possível de ser alcançado em movimento. Este manual explica tudo o que precisa saber para obter o máximo dos seus auscultadores intra-auriculares C5.

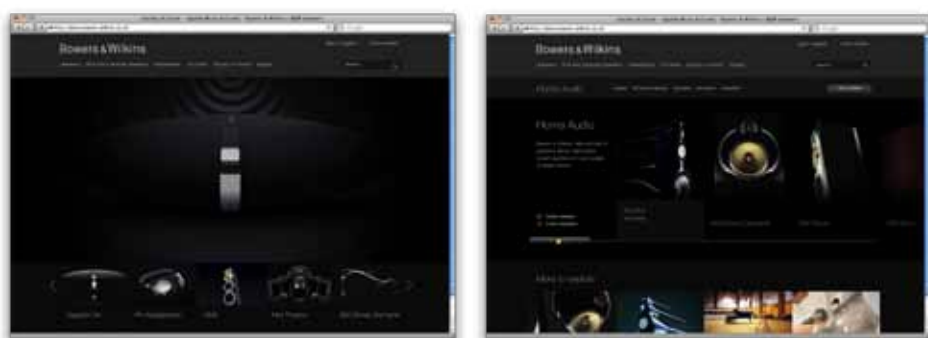

1. Caixa com o conteúdo dos C5

1. Auscultadores intra-auriculares C5
2. Pontas para orelha, extra-pequenas, médias e grandes
3. Bolsa para arrumação

2. Colocação dos auscultadores intra-auriculares C5

O encaixe correcto dos seus auscultadores intra-auriculares vai ajudar a garantir que seu desempenho atinge o seu potencial completo. Em primeiro lugar, identifique o auscultador esquerdo e direito. Legendas de identificação estão gravadas no corpo de cada um. Isso é ilustrado no Diagrama 1.



Diagrama 1
Identificação esquerda/direita

2.1 Seleccionando as pontas para os auscultadores

O desempenho dos seus auscultadores C5 só será maximizado usando as pontas de orelha que mais se aproximem de corresponder ao tamanho do canal auditivo. Os auscultadores intra-auriculares são fornecidos com pontas de orelha extra pequenas, pequenas (pré-instaladas), médias e grandes. As pontas de ouvido são removidas ao puxá-las gentilmente do corpo do auscultador e são colocadas simplesmente empurrando as mesmas para o devido lugar. Experimente diversas pontas de ouvido para encontrar a que garanta uma melhor estanquicidade do seu canal auditivo. O diagrama 2 ilustra a remoção e colocação das pontas para a orelha.

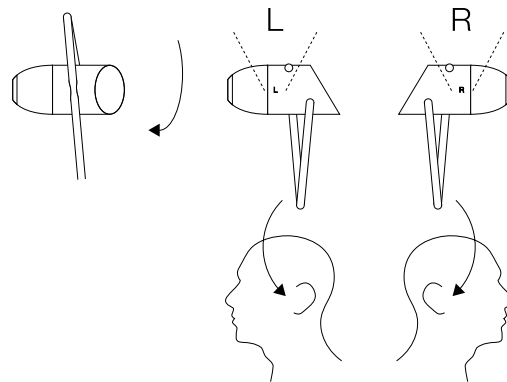

Diagrama 2
Remoção e substituição das pontas de orelha

2.2 Ajustando a volta do cabo

A adaptação dos auscultadores pode ser ajustada pelo alongamento e redução da Volta de Segurança que os pressiona contra a parte interna da orelha para ajudar a mantê-los no lugar. Isso é ilustrado no diagrama 3.

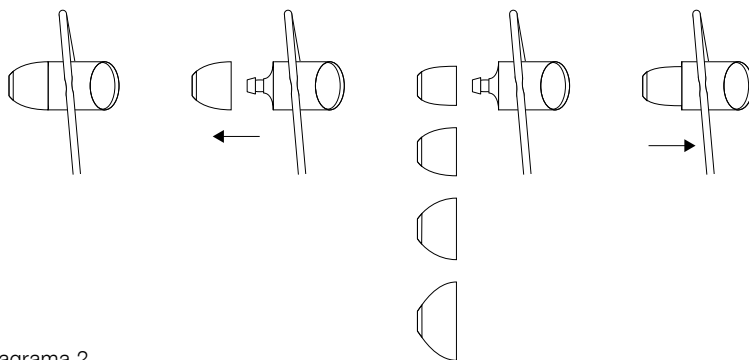

Diagrama 3
Utilizando e ajustando as voltas dos cabos

2.3 Removendo a volta do cabo

Se desejar, os seus auscultadores C5 podem ser utilizados sem a Volta de Segurança. Para remover as voltas, deslize o travamento para baixo no cabo, abrindo a terminação da manga. Em seguida, passe o cabo através da encaixe circular na lateral dos auscultadores até que a parte mais fina do cabo permita a sua libertação. Reverta este procedimentos para restabelecer as voltas de segurança. Figura 4 ilustra a remoção e reinstalação das Voltas de Segurança.

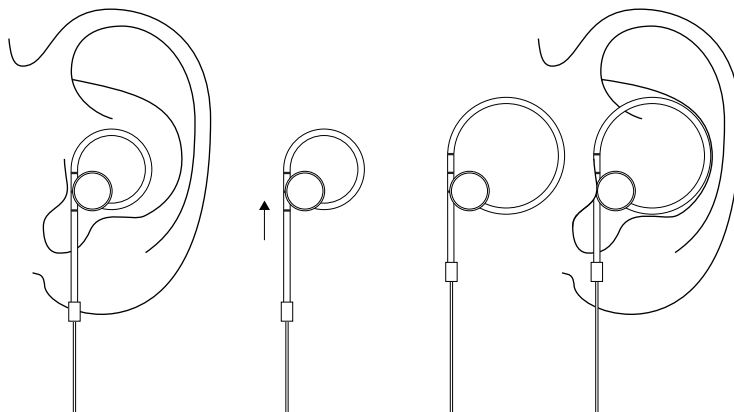

Diagrama 4
Removendo e recolocando as voltas dos cabos

2.4 Usando o controlo deslizante de ajuste

Ajustar a posição do controlo deslizante para diminuir ou aumentar a quantidade de cabo solto entre o auscultador da esquerda e da direita pode ajudar a otimizar a posição do microfone e controlo de áudio. O diagrama 5 ilustra o ajuste da posição do controlo deslizante.

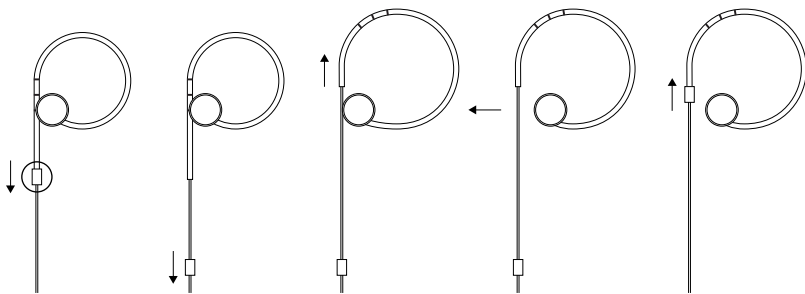

Diagrama 5
Ajuste do controlo deslizante

3. Usando os auscultadores intra-auriculares C5

Os seus auscultadores C5 são feitos para o iPhone e incorporam um microfone combinado com controlador de áudio, integrado no cabo de conexão, que lhe permite fazer ou atender chamadas do iPhone enquanto usa os auscultadores intra-auriculares. O controlo também permite reproduzir, parar e saltar músicas. O microfone e controlo são ilustrados na Figura 6. O controlo incorpora três interruptores de clique, um no meio e um em cada extremidade, e funciona da seguinte forma:

- Clique no interruptor da ponta assinalado com "+" para aumentar o telefone ou o volume da música.
- Clique no interruptor da ponta assinalado com "-" para diminuir o telefone ou o volume da música.
- Clique no interruptor central uma vez para atender uma chamada.
- Clique no interruptor central uma segunda vez para terminar a chamada.
- Clique no interruptor central uma vez para reproduzir ou parar uma canção.
- Clique no interruptor do meio duas vezes para saltar para a próxima canção.
- Clique no interruptor médio três vezes para recuar para a música anterior.

Nota: Outros dispositivos móveis que não os modelos compatíveis de iPod e iPhone não oferecem necessariamente controlo áudio e funcionalidade de telefone com auscultadores intra-auriculares C5. A figura 7 ilustra os modelos iPod e iPhone compatíveis.



Diagrama 6
Utilizando o controlo MFI



Diagrama 7
Compatibilidade com iPod/iPhone

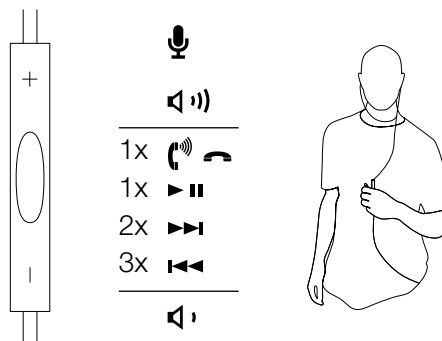

4. Limpando os seus auscultadores intra-auriculares C5

Os seus auscultadores intra-auriculares podem exigir uma limpeza periódica. Limpe apenas com um chumaço de algodão seco e macio ou equivalente. Nunca insira qualquer ferramenta de limpeza nas pontas para orelha.

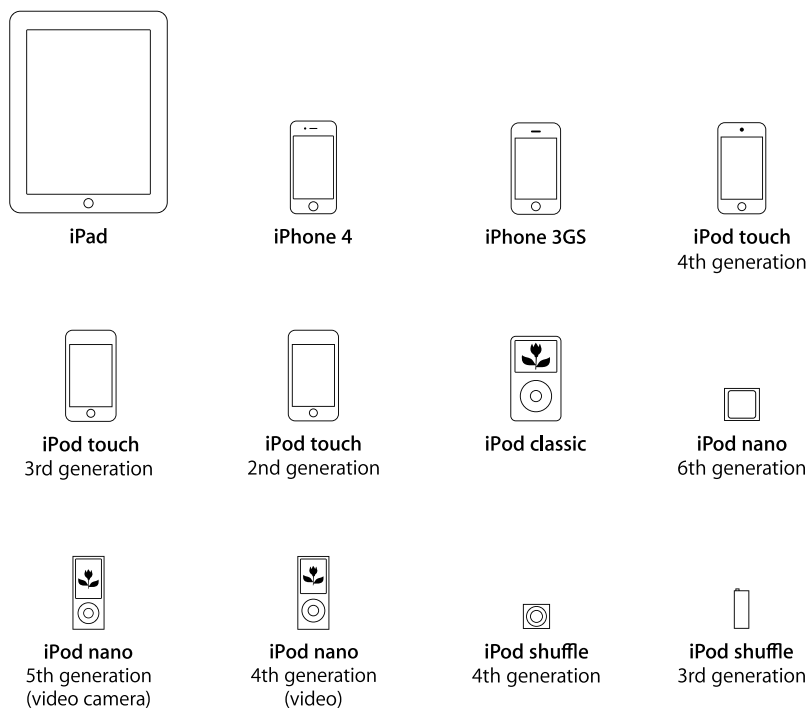
5. Resolução de problemas

Sem áudio ou intermitente

- Certifique-se que a ficha dos auscultadores está firmemente ligada à tomada dos auscultadores dedicada (Não a uma "saída de linha").
- Tente usar uma fonte alternativa de áudio.

Baixo excessivo

- Desligue qualquer funcionalidade de melhoramento de áudio na fonte.

O controlo integrado não funciona correctamente

- Verifique o guia de compatibilidade do iPod e do iPhone na Página 20.
- Desligue e volte a ligar os auscultadores para se assegurar que a ligação está correctamente efectuada.
- Teste num outro produto compatível, caso disponível.

Baixo volume ou má qualidade do áudio

- Tente uma ponta de orelha de tamanho diferente – ver secção 2.1
- Desligue e volte a ligar os auscultadores para se assegurar que a ligação está correctamente efectuada.
- Desligue qualquer funcionalidade de melhoramento de áudio na fonte.
- Certifique-se que os auscultadores estão livres de quaisquer detritos ou cera acumulada.
- Certifique-se o nível de volume da fonte de áudio está levantado.
- Tente usar uma fonte alternativa de áudio.

O som vem apenas de um auscultador

- Desligue e volte a ligar os auscultadores para se assegurar que a ligação está correctamente efectuada.
- Tente outra fonte de áudio.
- Certifique-se que os auscultadores estão livres de quaisquer detritos ou cera acumulada.

6. Avisos de segurança

Contém peças pequenas que podem representar perigo de asfixia. Não recomendado para crianças com idade inferior a 3.

- Este produto contém material magnético.
- Ao desligar os auscultadores nunca puxe o cabo. Puxe sempre pela ficha.
- A exposição prolongada à música alta pode causar danos auditivos. É melhor evitar o volume a altos níveis ao usar auscultadores intra-auriculares, especialmente em períodos prolongados.
- Tenha cuidado ao utilizar o conjunto controlo/ auscultadores enquanto dirige um veículo ou no exercício de qualquer actividade que requeira sua total atenção. Confira e siga as leis locais a respeito do uso do telefone móvel e auriculares/ auscultadores. Algumas leis impõem limitações específicas, como uso de configuração de auscultador único, ou utilização de tais produtos na condução.
- Os sons que confia como lembretes e avisos podem ter um carácter desconhecido quando utiliza auscultadores intra-auriculares. Esteja ciente de como esses sons podem variar em carácter para que os possa reconhecer quando necessário.
- Não deixe cair, não se sente em cima, ou permita que os auscultadores se molhem.

iPhone, iPod, iPod classic, iPod nano, iPod shuffle e iPod touch são marcas comerciais da Apple Inc., registradas nos EUA e outros países. iPad é uma marca registrada da Apple Inc.

O controlo remoto e microfone são suportados apenas pelo iPod nano (4ª geração e posteriores), iPod Classic (120GB, 160GB) iPod touch (2ª geração e posterior), iPhone 3GS, iPhone 4 e iPad. O controlo remoto é suportado pelo iPod shuffle (3ª geração ou posterior). O áudio é suportado por todos os modelos de iPod.

Benvenuto e grazie per aver scelto Bowers & Wilkins.

Quando John Bowers fondò la nostra società,era convinto che design attraente, capacità d'innovare e tecnologie all'avanguardia fossero i fattori vincenti per la riproduzione audio domestica.

Le sue idee sono ancor oggi condivise da noi tutti e fonte d'ispirazione per ogni nuovo modello che progettiamo.

Le C5 sono cuffie intrauricolari di alta qualità, in grado di fornire una straordinaria performance sonora in ogni situazione, anche in movimento. Questo manuale vi fornirà ogni informazione sul loro impiego per consentirvi di ottenere le massime prestazioni.

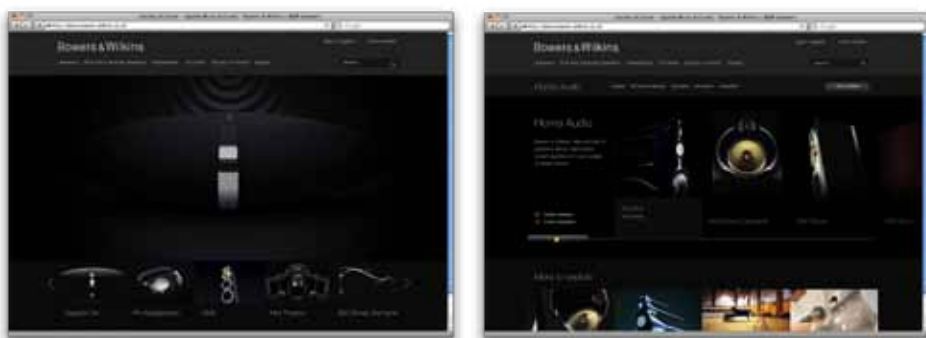

1. Contenuto della confezione

1. Cuffie intrauricolari C5
2. Inserti in gomma extra-small, medium e large
3. Custodia

2. Posizionamento delle cuffie C5

Il corretto posizionamento delle vostre cuffie intrauricolari C5 assicura di ottenere le massime prestazioni. Per prima cosa identificare i canali tramite le lettere L (sinistro) ed R (destra) incise sul corpo di ogni auricolare, come indicato in Figura 1.



Figura 1
Identificazione canale sinistro/destro

2.1 Scelta degli inserti in gomma

Le massime prestazioni si ottengono solamente utilizzando l'inserto in gomma che meglio si adatta alla conformazione del vostro canale uditivo. Assieme alle cuffie C5 vengono forniti inserti di dimensioni extra small, small (premontati), medium e large che possono facilmente essere sostituiti tirandoli delicatamente verso l'esterno ed inserendoli a pressione. Provare differenti misure fino a trovare quella che assicura la miglior tenuta all'interno del canale uditivo. La Figura 2 illustra la rimozione e l'inserimento dell'inserto sull'auricolare.

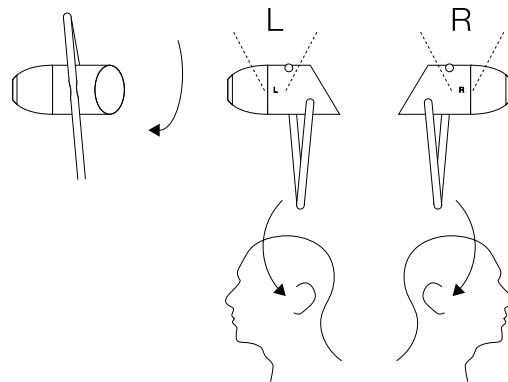

Figura 2
Rimozione e sostituzione degli inserti in gomma

2.2 Regolazione dell'anello Secure Loop

Allargando o restringendo l'anello Secure Loop come illustrato in Figura 3 è possibile regolarlo per adattarsi alle dimensioni dell'incavo dell'orecchio ed aiutare a sostenere l'auricolare.

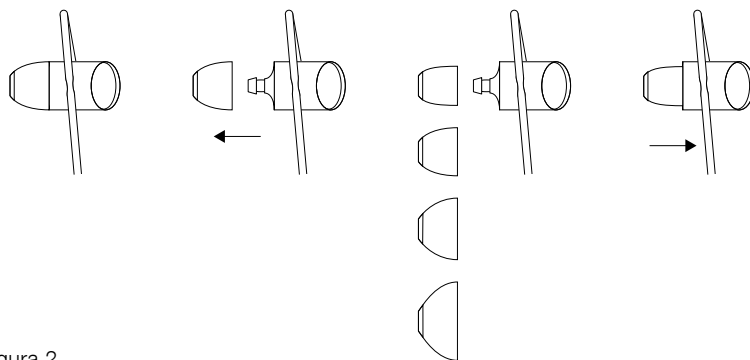

Figura 3
Utilizzo e regolazione dell'anello Secure Loop

2.3 Rimozione dell'anello Secure Loop

Se desiderato, è possibile utilizzare le cuffie C5 senza l'anello di sostegno Secure Loop. Per eliminarlo, far scorrere verso il basso l'elemento di blocco del cavo evidenziato in Figura 4 e quindi allargare l'anello fino a far fuoriuscire la parte più sottile del cavo dalla scanalatura presente sul fianco dell'auricolare. Da ultimo riportare l'elemento di blocco del cavo nella posizione originaria. Per ripristinare l'anello Secure Loop, ripetere l'operazione in senso inverso.

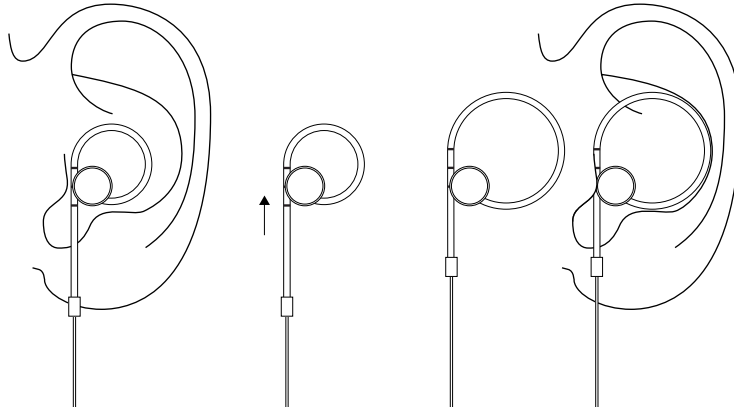

Figura 4
Rimozione e ripristino dell'anello Secure Loop

2.4 Utilizzo del fermacavo scorrevole

Variando la posizione del fermacavo scorrevole si aumenta o diminuisce la porzione di cavo libero tra gli auricolari sinistro e destro e di conseguenza è possibile ottimizzare la collocazione del microfono e dei comandi audio. La Figura 5 illustra la regolazione del fermacavo.

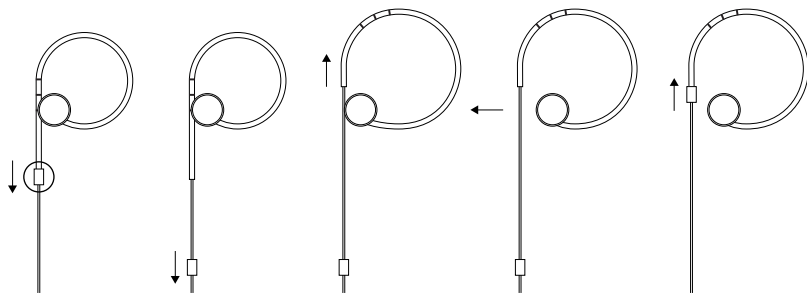

Figura 5
Fermacavo scorrevole

3. Utilizzo dei comandi lungo il cavo

Le cuffie C5 sono certificate Made for iPhone e comprendono lungo il cavo microfono e controlli audio che permettono di rispondere alle chiamate in arrivo sull'iPhone, regolare il volume, avviare la riproduzione di un brano musicale oppure passare alla traccia successiva o precedente. Microfono e comandi sono illustrati in Figura 6. I tre tasti a pressione disposti in verticale, uno al centro e due alle estremità, operano come segue:

- Premere il tasto con inciso il segno “+” all'estremità superiore per aumentare il volume della conversazione o della musica.
- Premere il tasto con inciso il segno “-” all'estremità inferiore per diminuire il volume della conversazione o della musica.
- Premere il tasto al centro una volta per rispondere ad una chiamata telefonica.
- Premere il tasto al centro una seconda volta per terminare una chiamata telefonica.
- Premere il tasto al centro una volta per riprodurre un brano musicale o mettere in pausa la riproduzione.
- Premere il tasto al centro due volte per passare al brano successivo.
- Premere il tasto al centro tre volte per tornare al brano precedente.

Nota: Dispositivi diversi dai modelli di iPod, iPad ed iPhone compatibili (indicati in Figura 7) non necessariamente consentono il controllo delle funzioni audio e la gestione delle chiamate telefoniche attraverso i comandi delle cuffie C5.



Figura 6
Utilizzo dei comandi per dispositivi Apple



Figura 7
Compatibilità modelli iPod/iPad/iPhone

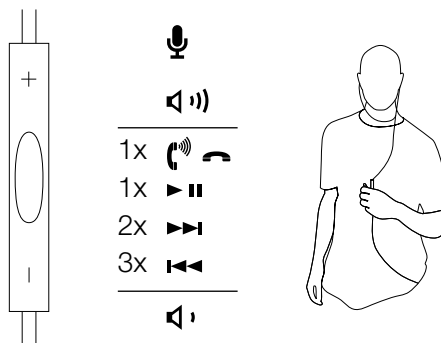

4. Pulizia

Le cuffie possono richiedere una pulizia periodica da effettuarsi utilizzando un panno morbido ed asciutto, un bastoncino con punta in cotone per l'igiene delle orecchie o equivalenti. Non inserire mai oggetti all'interno dell'auricolare.

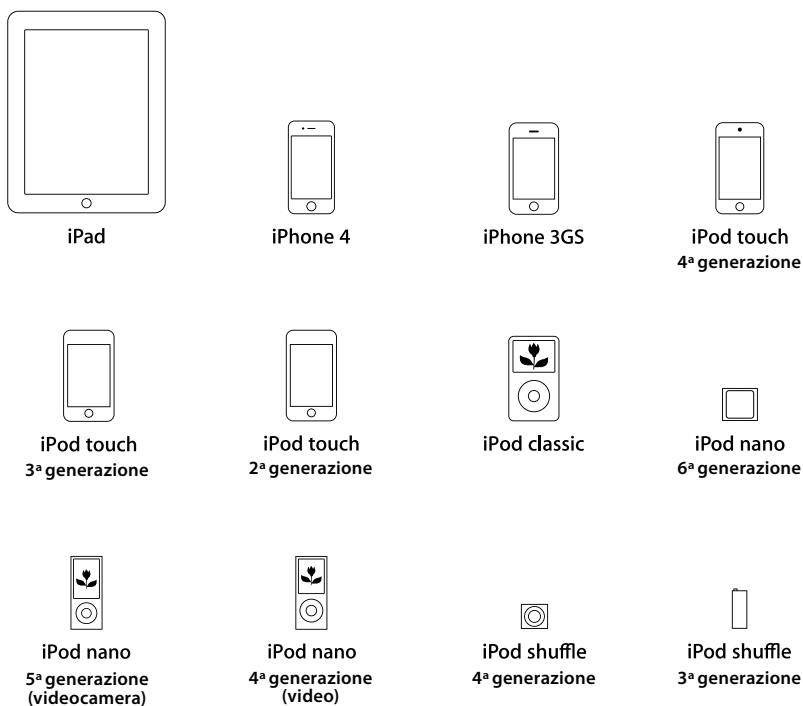
5. Risoluzione dei problemi

Nessuno suono o suono intermittente

- Assicurarsi che lo spinotto all'estremità del cavo sia correttamente inserito nella presa cuffia dell'apparecchio di riproduzione (e non in prese denominate "line out").
- Provare con una diversa sorgente audio.

Bassi eccessivi

- Escludere ogni forma di equalizzazione del suono sulla sorgente.

I comandi lungo il cavo non funzionano correttamente

- Controllare la lista dei dispositivi compatibili a pagina 24.
- Disinserire e reinserire lo spinotto all'estremità del cavo per assicurarsi che il collegamento sia corretto.
- Provare con un altro prodotto compatibile, se disponibile.

Volume basso o qualità sonora scadente

- Provare inserti in gomma di diversa dimensione. Vedere la Sezione 2.1.
- Disinserire e reinserire lo spinotto all'estremità del cavo per assicurarsi che il collegamento sia corretto.
- Escludere ogni forma di equalizzazione del suono sulla sorgente.
- Assicurarsi che la cuffia non presenti tracce di sporco che possano compromettere il suono.
- Controllare che il volume di uscita della sorgente non sia azzerato.
- Provare con una diversa sorgente audio.

Il suono proviene da un solo canale

- Disinserire e reinserire lo spinotto all'estremità del cavo per assicurarsi che il collegamento sia corretto.
- Provare con una diversa sorgente audio.
- Assicurarsi che la cuffia non presenti tracce di sporco che possano compromettere il suono.

6. Informazioni di sicurezza

Questo prodotto è composto da piccole parti che, se ingerite, possono provocare soffocamento. Non adatto a bambini di età inferiore a 3 anni.

- Contiene materiale magnetico.
- Quando si scollega la cuffia, non tirare mai il cavo, ma agire sempre afferrando lo spinotto.
- Un prolungato ascolto a volume elevato può provocare danni all'udito. Ascoltando in cuffia è buona norma non eccedere con il livello, specie se si prevede di farlo per un lungo periodo.
- Utilizzare le cuffie con molta cautela guidando un veicolo o durante lo svolgimento di attività che richiedono totale attenzione. Verificare ed attenersi alle Leggi vigenti nel vostro Paese circa l'impiego delle cuffie e dei telefoni portatili. Alcune legislazioni impongono l'uso di cuffie dotate di un solo auricolare quando si è alla guida.
- I suoni che vengono utilizzati come promemoria o segnale di allarme possono essere percepiti in maniera diversa indossando le cuffie. Prestare attenzione pertanto al loro differente carattere in modo tale da essere in grado di riconoscerli quando necessario.
- Non far cadere, comprimere o permettere che la cuffia si bagni.

iPhone, iPod, iPod classic, iPod nano, iPod shuffle, iPod touch ed iPad sono marchi di proprietà della Apple Inc., registrati negli USA ed in altri Paesi.

I controlli audio ed il microfono lungo il cavo funzionano unicamente con i dispositivi Apple iPod nano (4ª generazione e successive), iPod Classic (120Gb, 160Gb) iPod touch (2ª generazione e successive), iPhone 3GS, iPhone 4 ed iPad. I soli controlli audio con iPod shuffle (3ª generazione e successive). L'audio è disponibile su tutti i modelli iPod.

Welkom bij de Bowers & Wilkins C5 Oortelefoons

Dank u voor het kiezen van Bowers & Wilkins. Toen John Bowers het bedrijf oprichtte deed hij dat in de overtuiging dat een fantasievol ontwerp, innovatieve techniek en moderne technologie de sleutels vormden tot muziekbeleving. Het is deze overtuiging waar we nog steeds van uitgaan en die de inspiratie vormt voor elk product dat we ontwerpen.

De C5 is een hoogwaardige oortelefoon met de best denkbare audiokwaliteit voor onderweg. In deze handleiding vindt u alles wat u moet weten om het beste uit uw C5 oortelefoons te halen.

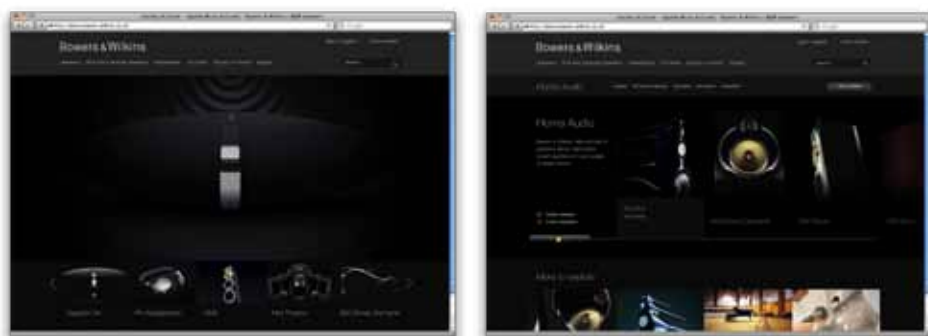

1. Inhoud van de C5 doos

1. C5 Oortelefoon
2. Extra kleine, medium en grote oordopjes
3. Opbergstasje

2. Aanpassen van de C5 oortelefoons

Door de oortelefoon correct aan te passen zorgt u ervoor dat de prestaties optimaal zijn. Om te beginnen identificeert u de linker en rechter oortelefoon. De identificatie vindt u op beide telefoons. Zie afbeelding 1.

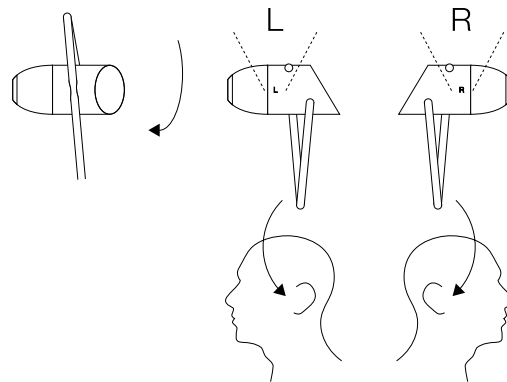

Afbeelding 1
Links/rechts identificatie

2.1 Kiezen van de oordopjes

De prestaties van de C5 oortelefoons is alleen optimaal wanneer de oordopjes passen bij de grootte van de gehoorgang van uw oren. De oortelefoons gaan vergezeld van extra kleine, kleine (al aangebracht), medium en grote oordopjes. De oordopjes worden verwijderd door ze voorzichtig van de oortelefoon af te nemen en u brengt ze aan door ze eenvoudig op hun plaats te drukken. Experimenteer met de oordopjes om de best passende te vinden. Afbeelding 2 laat het afnemen en aanbrengen van de oordopjes zien.

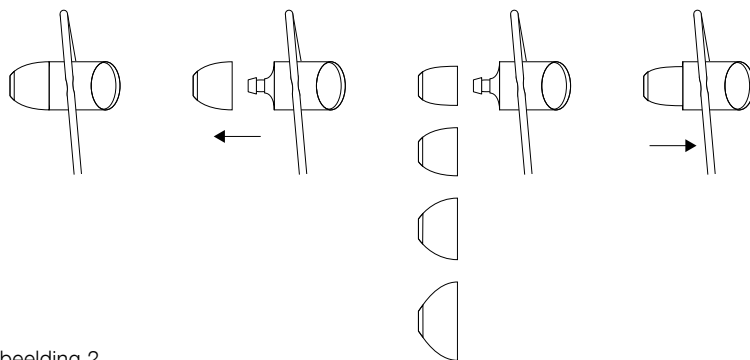

Afbeelding 2
Verwijderen en aanbrengen oordopjes

2.2 Corrigeren van de kabellus

De zit van de oortelefoons kan worden aangepast door de Secure Loop (kabellus) te verlengen of in te korten zodat deze tegen het binnenste oor drukt en de oortelefoon op zijn plaats houdt. Zie afbeelding 3.

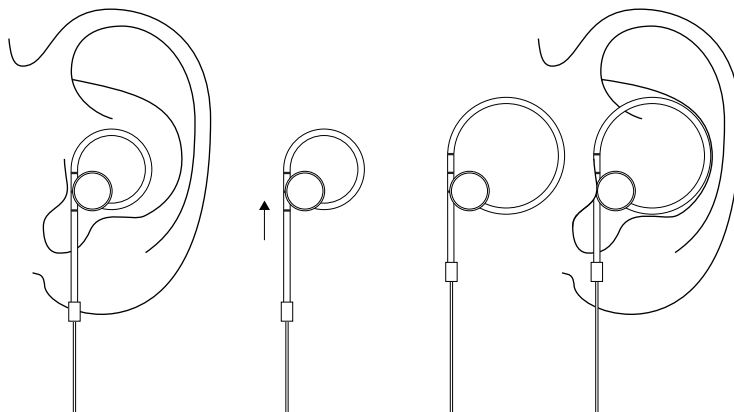

Afbeelding 3
Gebruik en corrigeren van de kabellus

2.3 Verwijderen van de kabellus

Eventueel kunt u de C5 oortelefoons ook gebruiken zonder kabellus (Secure Loop). U verwijdert de lus door de stop langs de kabel naar beneden te schuiven en het einde van de huls te openen. Voer de kabel door de ronde opening aan de zijkant van de oortelefoon tot het dunne deel van de kabel erdoor kan. Om de lus weer aan te brengen doet u het omgekeerde. In afbeelding 4 ziet u het verwijderen en weer aanbrengen van de kabellus.

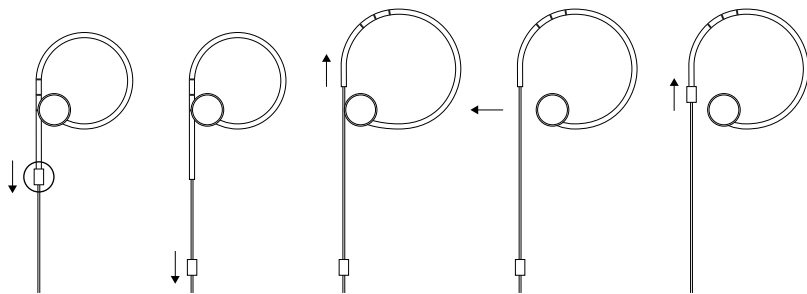

Afbeelding 4
Verwijderen en weer aanbrengen van de kabellus

2.4 Gebruik van de correctieschuif

Verplaats de positie van de schuif om de lengte van de losse kabel tussen de linker en rechter oortelefoon te verkleinen of te vergroten om de positie van de microfoon en de bediening naar wens in te stellen. Afbeelding 5 geeft het instellen van de schuif aan.



Afbeelding 5
Instellen van de schuif

3. Gebruik van de C5 oortelefoons

Uw C5 oortelefoons zijn Made for iPhone en omvatten een gecombineerde microfoon en audiobediening, geïntegreerd in de verbindingkabel, zodat u iPhone oproepen kunt beantwoorden terwijl u de oortelefoons draagt. De bediening omvat tevens de functies weergave, pauze en skip nummers. De microfoon en de bediening wordt aangegeven in afbeelding 6. De bediening heeft drie klikschakelaars, één in het midden en één ter weerszijden en deze hebben de volgende functies:

- Klik op de toets met de indicatie “+” om het volume van telefoon of muziek te verhogen.
- Klik op de toets met de indicatie “-” om het volume van telefoon of muziek te verlagen.
- Klik op de middelste toets om een gesprek aan te nemen.
- Klik nogmaals op de middelste toets om een gesprek te beëindigen.
- Klik één keer op de middelste toets om weergave te starten of te pauzeren.
- Klik tweemaal op de middelste toets om naar het volgende nummer te gaan.
- Klik driemaal op de middelste toets om naar het voorgaande nummer te gaan.

Opmerking: de audiobediening en de telefoonfuncties van mobiele apparaten anders dan geschikte iPod en iPhone modellen werken niet altijd met C5 oortelefoons. In afbeelding 7 vindt u geschikte iPod en iPhone modellen.

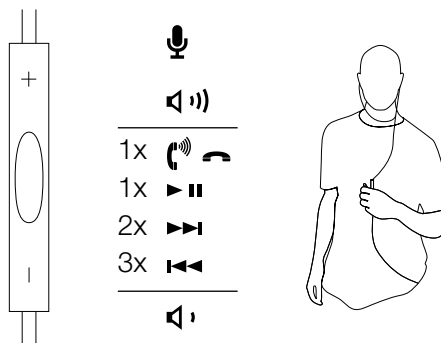

Afbeelding 6
Gebruik MFI bediening

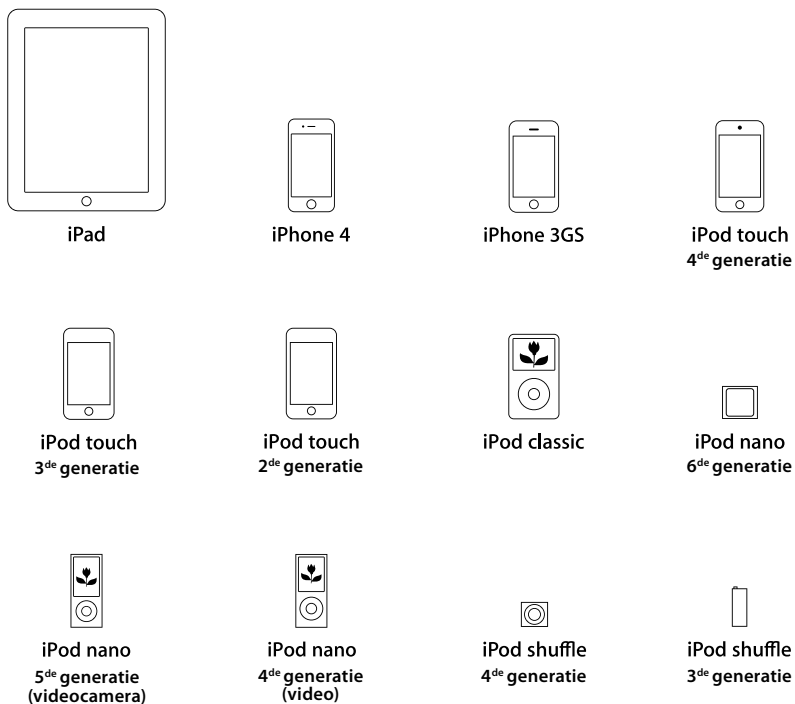

Afbeelding 7
Geschiktheid van iPod/iPhone



4. Schoonmaken van de C5 oortelefoons

Zo nu en dan dienen uw oortelefoons te worden schoongemaakt. Maak ze uitsluitend schoon met een zachte, droge doek, watten of iets dergelijks. Steek nooit enig schoonmaakgerei in de openingen.

5. Problemen

Geen of onderbroken geluid

- Controleer of de plug goed is ingestoken in de hoofdtelefoonuitgang (niet in een "lijnuitgang" !)
- Probeer een andere audiobron

Excessief laag

- Schakel eventuele correctiefuncties op de audiobron uit.

De geïntegreerde bediening werkt niet correct

- Controleer de geschiktheid van de iPod of iPhone in het overzicht op pagina 28.
- Neem de aansluiting van de oortelefoons los en breng ze weer aan om de goede werking te controleren.
- Test met andere apparatuur indien beschikbaar.

Gering volume of slechte kwaliteit

- Probeer een andere grootte oordopje – zie paragraaf 2.1
- Neem de aansluiting van de oortelefoons los en breng ze weer aan om de goede werking te controleren.
- Schakel eventuele correctiefuncties op de audiobron uit.
- Controleer de oortelefoons op vuil of vet.
- Controleer of het volume van de bron correct is ingesteld.
- Probeer een andere audiobron.

Geluid van slechts één oortelefoon

- Neem de aansluiting van de oortelefoons los en breng ze weer aan om de goede werking te controleren.
- Probeer een andere audiobron.
- Controleer de oortelefoons op vuil of vet.

6. Voor uw veiligheid

De set bevat kleine onderdelen die gemakkelijk worden ingeslikt; daarom niet geschikt voor kinderen beneden 3 jaar.

- Het product bevat magnetische materialen.
- Trek bij het losnemen van de verbinding nooit aan de kabel, maar trek uitsluitend aan de plug.
- Langdurig luisteren naar zeer luide muziek kan uw gehoor blijvend beschadigen. Vermijd daarom juist bij oortelefoons het luisteren naar luide muziek en zeker voor langere perioden.
- Wees voorzichtig bij gebruik van een hoofdtelefoon of oortelefoons bij het besturen van een voertuig; in veel landen waaronder Nederland is dat verboden. Controleer zonodig de plaatselijke wetgeving daarop. Soms is het gebruik beperkt tot bijvoorbeeld één oortelefoon tijdens het rijden.
- Signalen die als waarschuwing worden gebruikt kunnen een ander karakter hebben bij het gebruik van oortelefoons. Let daarop en zorg ervoor dat u deze signalen onder alle omstandigheden kunt herkennen.
- Laat uw oortelefoons niet vallen, ga er niet op zitten en zorg ervoor dat ze niet nat worden.

iPhone, iPod, iPod classic, iPod nano, iPod shuffle en iPod touch zijn handelsmerken van Apple Inc., geregistreerd in de VS en andere landen. iPad is een handelsmerk van Apple Inc.

De afstandsbediening en microfoon worden uitsluitend ondersteund door de iPod nano (4^{de} generatie en later), iPod classic (120 Gb, 160 Gb) iPod touch (2^{de} generatie en later), iPhone 3GS, iPhone 4 en iPad. De afstandsbediening wordt ondersteund door de iPod shuffle (3^{de} generatie of later). Audio wordt ondersteund door alle iPod modellen.

Καλώς ήρθατε στην Bowers & Wilkins και στα ακουστικά In-Ear C5

Σας ευχαριστούμε που επιλέξατε την Bowers & Wilkins. Όταν ο John Bowers ίδρυσε την εταιρία μας το έκανε πιστεύοντας πως η σχεδίαση με φαντασία, οι ευρηματικές λύσεις σε τεχνικά προβλήματα και η εξελιγμένη τεχνολογία, είναι τα κλειδιά που μπορούν να ξεκλειδώσουν την απόλαυση του ήχου. Αυτή την πίστη του συνεχίζουμε να μοιραζόμαστε και αυτή εμπνέει κάθε προϊόν που σχεδιάζουμε.

Τα C5 είναι ακουστικά – τύπου in-ear- πολύ υψηλής ποιότητας που επιτρέπουν να απολαμβάνετε την καλύτερη δυνατή ηχητική απόδοση όταν κινείστε. Στις οδηγίες που ακολουθούν θα βρείτε όλες τις πληροφορίες που χρειάζεστε για να αποσπάσετε το μέγιστο της απόδοσης των C5.

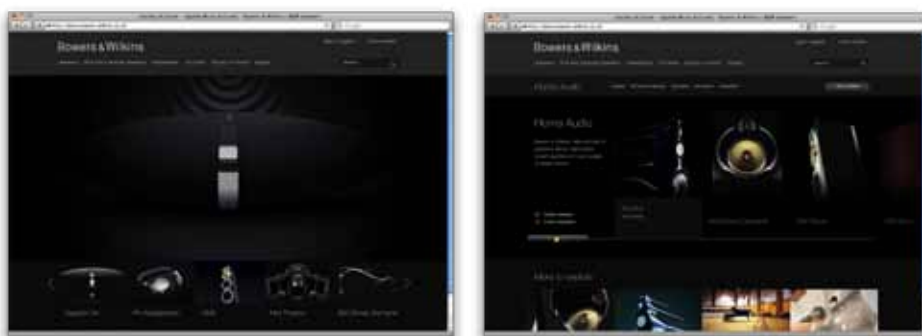

1. Περιεχόμενα της συσκευασίας των C5

1. Τα ακουστικά C5, τύπου in-ear
2. Ελαστικοί προσαρμογείς ακουστικού πόρου πολύ μικρού, μεσαίου και μεγάλου μεγέθους
3. Θήκη αποθήκευσης

2. Πώς να φορέσετε τα C5

Το να φορέσετε σωστά τα ακουστικά τύπου in ear, θα εξασφαλίσει πως η απόδοσή τους θα φτάσει στο μέγιστο των δυνατοτήτων τους. Πρώτα ξεχωρίστε το αριστερό και δεξί ακουστικό. Ένα σύμβολο που δηλώνει ποιο είναι το αριστερό (L) και ποιο το δεξί (R) υπάρχει ανάγλυφο στο σώμα κάθε ακουστικού. Αυτό φαίνεται στο Διάγραμμα 1.

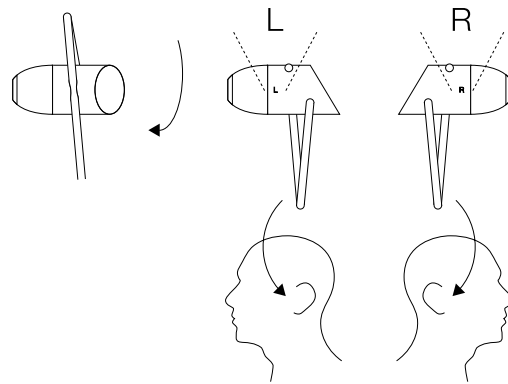

Διάγραμμα 1
Εξακρίβωση αριστερού και δεξιού ακουστικού

2.1 Επιλογή ελαστικών προσαρμογέων ακουστικού πόρου

Η απόδοση των C5 θα είναι κορυφαία μόνο αν χρησιμοποιείτε τους ελαστικούς προσαρμογείς των οποίων το μέγεθος ταιριάζει, όσο πιο καλά γίνεται με τον ακουστικό πόρο του αυτιού σας. Τα ακουστικά συνοδεύονται από ελαστικούς προσαρμογείς πολύ μικρού μεγέθους (είναι προσαρμοσμένοι στα ακουστικά από το εργοστάσιο), μεσαίου και μεγάλου μεγέθους (υπάρχουν στην συσκευασία). Ο κάθε προσαρμογέας αφαιρείται από τα ακουστικά απλά τραβώντας τον από το σώμα του ακουστικού και τοποθετείται απλά πιέζοντας τον στη θέση του. Πειραματιστείτε με τους ελαστικούς προσαρμογείς για να βρείτε ποιος "σφραγίζει" πιο σφικτά τον ακουστικό πόρο του αυτιού σας. Στο Διάγραμμα 2 εμφανίζεται ο τρόπος αφαίρεσης και τοποθέτησης ενός ελαστικού προσαρμογέα στον ακουστικό πόρο.

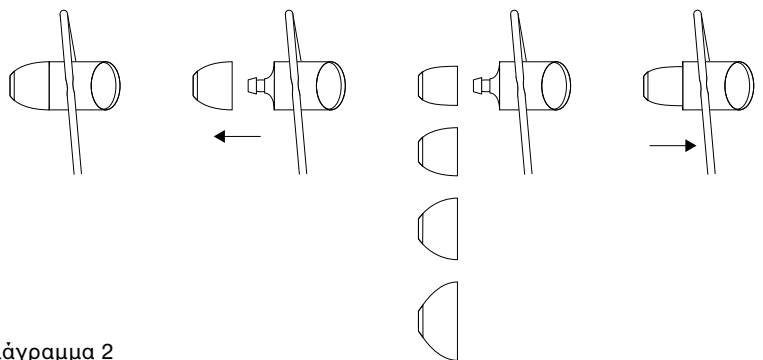

Διάγραμμα 2
Αφαίρεση και τοποθέτηση ενός ελαστικού προσαρμογέα στο ακουστικό

2.2 Ρύθμιση της θηλιάς στερέωσης του καλωδίου

Τα ακουστικά μπορεί να ρυθμιστούν μεγαλώνοντας ή μικραίνοντας τη θηλιά ασφάλισης, έτσι ώστε να πιέζει το ακουστικό στο εσωτερικό τμήμα του αυτιού, βοηθώντας να παραμείνει το ακουστικό στη θέση του. Αυτή η ρύθμιση εμφανίζεται στο Διάγραμμα 3.

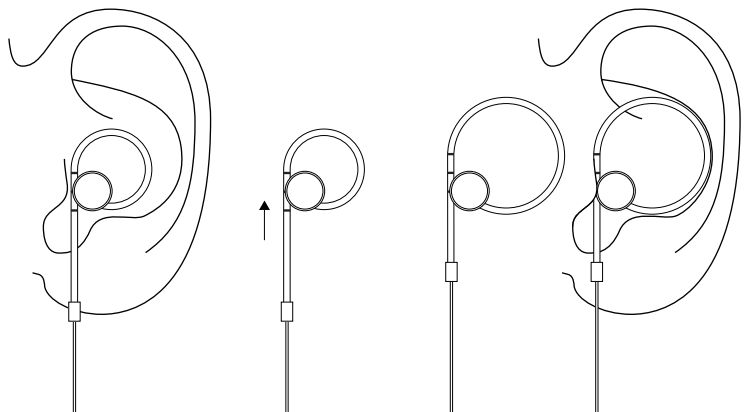

Διάγραμμα 3
Χρήση και ρύθμιση της θηλιάς στερέωσης του καλωδίου

2.3 Άνοιγμα της θηλιάς του καλωδίου

Αν το επιθυμείτε τα C5 μπορεί να χρησιμοποιηθούν χωρίς τις θηλιές ασφάλισης που σχηματίζονται από τα καλώδια τους. Για να ανοίξετε τις θηλιές σύρετε το "στοπ" προς τα κάτω έως ότου υπάρχει αρκετό λεπτό τμήμα καλωδίου ώστε να είναι δυνατή η απελευθέρωση του καλωδίου από το αυλάκι που το συγκρατεί. Αντιστρέψετε αυτή την ενέργεια ώστε να ξαναδημιουργήσετε την θηλιά ασφάλισης. Στο Διάγραμμα 4 εμφανίζεται η αφαίρεση και η εκ νέου δημιουργία της θηλιάς στερέωσης.

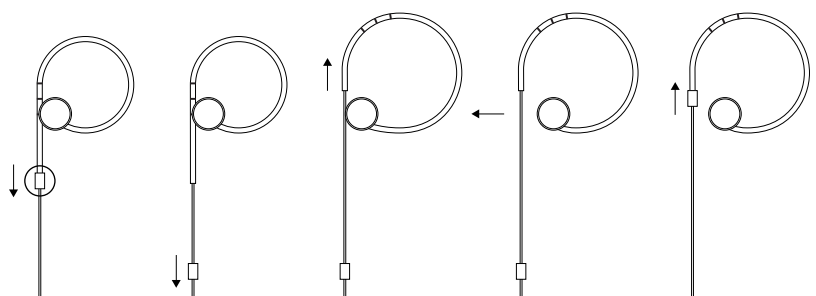

Διάγραμμα 4
Αφαίρεση και εκ νέου δημιουργία της θηλιάς στερέωσης

2.4 Χρήση του κυλίνδρου ρύθμισης μήκους καλωδίου

Ρυθμίζοντας την θέση του κυλίνδρου – που ολισθαίνει στο καλώδιο των ακουστικών – μειώνετε ή αυξάνετε το μήκος του χαλαρού καλωδίου μεταξύ του δεξιού και αριστερού ακουστικού, με αυτό τον τρόπο μπορείτε να βελτιστοποιήσετε την θέση του μικροφώνου και των ρυθμιστικών ελέγχου του ήχου. Στο Διάγραμμα 5 απεικονίζεται ο τρόπος ρύθμισης του κυλίνδρου που ολισθαίνει στο καλώδιο.



Διάγραμμα 5
Τρόπος ρύθμισης του κυλίνδρου που ολισθαίνει στο καλώδιο

3. Χρήση των C5

Τα C5 έχουν φτιαχτεί για τα iPhone και συνδυάζουν ένα μικρόφωνο και χειριστήρια ελέγχου του ήχου, ενσωματωμένα στο καλώδιο σύνδεσης, τα χειριστήρια αυτά σας επιτρέπουν να απαντάτε στις κλήσεις που δέχεται το iPhone ενώ φοράτε τα ακουστικά σας. Τα χειριστήρια επίσης σας επιτρέπουν να ελέγχετε την αναπαραγωγή των τραγουδιών. Το μικρόφωνο και τα χειριστήρια ελέγχου των C5 απεικονίζονται στο Διάγραμμα 6. Το τμήμα του χειριστηρίου χρησιμοποιεί τρεις πειστικούς διακόπτες, έναν στη μέση του και δύο στα άκρα που λειτουργούν με τον τρόπο που περιγράφεται παρακάτω:

- Πιέζοντας το κουμπί στο οποίο υπάρχει το σύμβολο “+” αυξάνετε την ηχητική ένταση.
- Πιέζοντας το κουμπί στο οποίο υπάρχει το σύμβολο “-” μειώνετε την ηχητική ένταση.
- Πιέζοντας μια φορά το μεσαίο κουμπί απαντάτε σε μια κλήση.
- Πιέζοντας για δεύτερη φορά το μεσαίο κουμπί τερματίζετε μια κλήση.
- Πιέζοντας μια φορά το μεσαίο κουμπί ενεργοποιείτε η αναπαραγωγή ή η προσωρινή παύση ενός μουσικού κομματιού.
- Πιέζοντας δυο φορές διαδοχικά το μεσαίο κουμπί μεταβαίνετε στην αναπαραγωγή του επόμενου μουσικού κομματιού.
- Πιέζοντας τρεις φορές διαδοχικά το μεσαίο κουμπί μεταβαίνετε στην αναπαραγωγή του προηγούμενου μουσικού κομματιού.

Σημείωση: Συσκευές διαφορετικές από τα συμβατά μοντέλα iPod και iPhone δεν ελέγχονται απαραίτητα από τα χειριστήρια των C5. Στο Διάγραμμα 7 απεικονίζονται τα συμβατά μοντέλα iPod και iPhone.

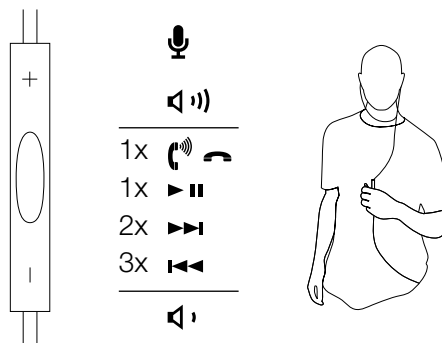

Διάγραμμα 6
Χρήση των χειριστηρίων

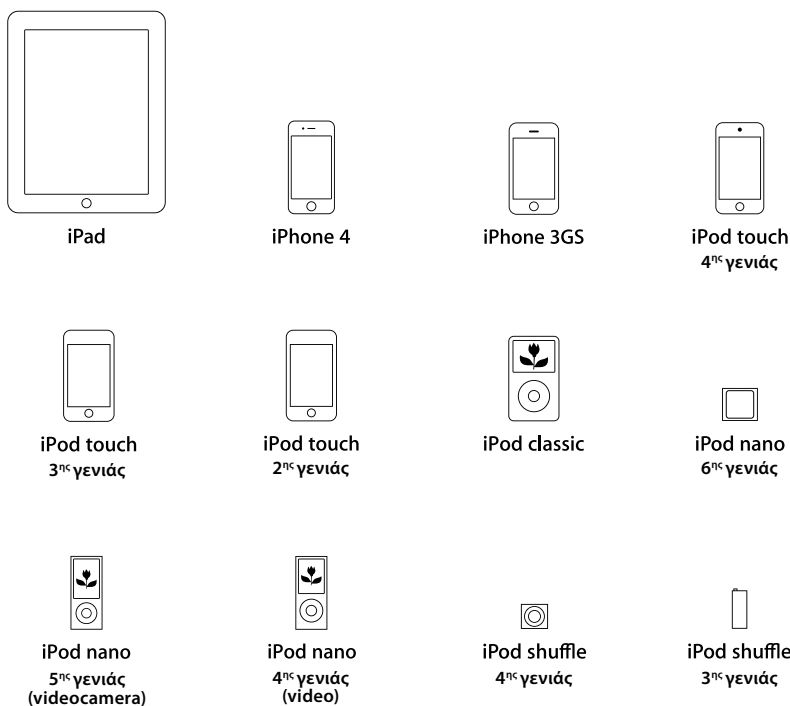

Διάγραμμα 7
Συμβατά Μοντέλα iPod/iPhone



4. Καθαρισμός των ακουστικών C5

Τα ακουστικά σας μπορεί να χρειάζονται περιοδικά καθαρίσμα. Για αυτό το σκοπό να χρησιμοποιείται μόνο ένα στεγνό μαλακό βαμβακερό ύφασμα ή κάποιο υλικό αντίστοιχο με αυτό. Ποτέ μην εισάγετε κάποιο εργαλείο καθαρισμού στην οπή εξόδου του ήχου του κάθε ακουστικού.

5. Επίλυση πιθανών προβλημάτων

Καθόλου ή διακεκομμένος ήχος

- Βεβαιωθείτε πως τα ακουστικά είναι συνδεδεμένα με ασφάλεια στον ακροδέκτη ακουστικών της πηγής (δεν πρέπει να είναι συνδεδεμένα σε κάποιον ακροδέκτη στάθμης γραμμής/line out).
- Δοκιμάστε μιαν άλλη πηγή ήχου.

Ήχος με υπερβολικό μπάσο

- Απενεργοποιήστε την δυνατότητα ενίσχυσης των χαμηλών συχνοτήτων που τυχόν είναι ενεργοποιημένη στην πηγή που είναι συνδεδεμένα τα ακουστικά.

Τα χειριστήρια των ακουστικών δεν λειτουργούν κανονικά

- Ελέγξτε αν η συσκευή που χρησιμοποιείτε είναι συμβατή, σύμφωνα με τον πίνακα συμβατότητας συσκευών που υπάρχει στην Σελίδα 32.
- Αποσυνδέστε και συνδέστε τα ακουστικά για να βεβαιωθείτε πως η σύνδεση έχει γίνει σωστά.
- Ελέγξτε την καλή λειτουργία των ακουστικών χρησιμοποιώντας μιαν άλλη συμβατή συσκευή.

Χαμηλή ηχητική ένταση ή κακή ηχητική ποιότητα

- Δοκιμάστε τη χρήση προσαρμογέων μεγέθους ακουστικού πόρου διαφορετικού μεγέθους- δείτε και την παράγραφο 2.1.
- Αποσυνδέστε και συνδέστε τα ακουστικά για να βεβαιωθείτε πως η σύνδεση έχει γίνει σωστά.
- Απενεργοποιήστε την δυνατότητα ενίσχυσης των χαμηλών συχνοτήτων που τυχόν είναι ενεργοποιημένη στην πηγή που είναι συνδεδεμένα τα ακουστικά.
- Βεβαιωθείτε πως τα ακουστικά είναι καθαρά από υπερβολική παρουσία κυψελίδας που μπορεί να προέρχεται από τον ακουστικό πόρο.
- Βεβαιωθείτε πως το ρυθμιστικό ηχητικής έντασης της πηγής είναι σε κάποια μέση θέση.
- Δοκιμάστε μιαν άλλη πηγή ηχητικού σήματος.

Ο ήχος ακούγεται μόνο από το ένα ακουστικό

- Αποσυνδέστε και συνδέστε τα ακουστικά για να βεβαιωθείτε πως η σύνδεση έχει γίνει σωστά.
- Δοκιμάστε μιαν άλλη πηγή ηχητικού σήματος.
- Βεβαιωθείτε πως τα ακουστικά είναι καθαρά από υπερβολική παρουσία υπολειμμάτων από κερί που μπορεί να προέρχεται από τον ακουστικό πόρο.

6. Οδηγίες ασφαλείας

Εξαρτήματα των ακουστικών έχουν πολύ μικρό μέγεθος και υπάρχει κίνδυνος να τα καταπιεί κάποιος. Η χρήση των ακουστικών δεν είναι κατάλληλη για χρήση για παιδιά κάτω των 3 ετών.

- Αυτό το προϊόν περιέχει μαγνητικά υλικά.
- Όταν αποσυνδέετε τα ακουστικά ποτέ μην τραβάτε το καλώδιο τους, πάντα να τραβάτε τον ακροδέκτη σύνδεσης.
- Μακροχρόνια έκθεση σε υψηλές ηχητικές στάθμες μπορεί να προκαλέσει καταστροφή ή υποβάθμιση της ακουστικής ικανότητας.
- Σας συνιστούμε να αποφεύγετε την ακρόαση σε υψηλές ηχητικές στάθμες όταν χρησιμοποιείτε ακουστικά, ιδιαίτερα για μεγάλα χρονικά διαστήματα.
- Η χρήση των ακουστικών απαιτεί ιδιαίτερη προσοχή όταν οδηγείτε κάποιο όχημα ή εμπλέκεστε σε οποιαδήποτε δραστηριότητα που απαιτεί ιδιαίτερη προσοχή και συγκέντρωση. Να είστε ενήμεροι και να τηρείτε του κανονισμούς-νόμους που ισχύουν στην περιοχή σας σχετικά με την χρήση ακουστικών και κινητών τηλεφώνων. Σε μερικές χώρες η εθνική νομοθεσία μπορεί να υποχρεώνει στη χρήση ακουστικών μόνο για το ένα αυτί κατά την διάρκεια της οδήγησης.
- Ήχοι που λειτουργούν σαν ενδείξεις κινδύνου ή υπενθύμισης μπορεί να έχουν ασυνήθιστη χροιά όταν φοράτε ακουστικά. Να είστε σε εγρήγορη για να μπορείτε να αναγνωρίζετε ήχους προειδοποίησης όταν χρειάζεται.
- Μην εκθέτετε τα ακουστικά σε υπερβολική υγρασία, μην τα πετάτε μέσα σε υγρά, μην τα πετάτε στο έδαφος και μην κάθεστε επάνω τους.

Τα iPhone, iPod, iPod classic, iPod nano, iPod shuffle, και iPod touch είναι εμπορικά σήματα της Apple Inc., καταχωρημένα στις Ηνωμένες Πολιτείες και σε άλλες χώρες. Το iPad είναι εμπορικό σήμα της Apple Inc.

Τα χειριστήρια και το μικρόφωνο υποστηρίζονται μόνο από τα iPod nano (4^{ης} γενιάς και μεταγενέστερα), iPod Classic (120GB, 160GB) iPod touch (2^{ης} γενιάς και μεταγενέστερα), iPhone 3GS, iPhone 4 και iPad. Το ενσύρματο τηλεχειριστήριο υποστηρίζεται από iPod shuffle (3^{ης} γενιάς ή μεταγενέστερα). Η λειτουργία ήχου υποστηρίζεται από όλα τα μοντέλα iPod.

Поздравляем с приобретением наушников Bowers & Wilkins C5!

Спасибо за то, что вы выбрали Bowers & Wilkins. Наш основатель, Джон Бауэрс, верил в то, что творческий подход в проектировании, новаторская конструкция и передовые технологии смогут открыть людям путь к подлинному звучанию в доме. Мы продолжаем разделять его веру, и она вдохновляет нас при проектировании всех новых продуктов.

C5 – это вставные наушники очень высокого уровня, которые позволяют добиться наивысшего возможного качества звучания в движении. В этой инструкции сообщается все, что вам необходимо для полного раскрытия потенциальных возможностей наушников C5.

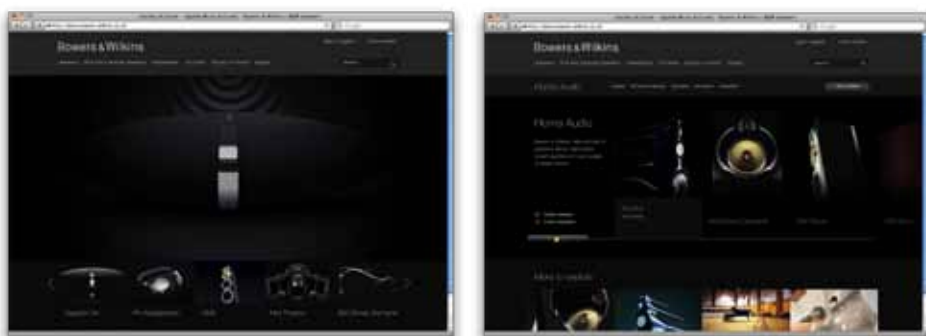

1. Содержимое упаковки C5

1. Вставные наушники C5
2. Самые малые, средние и большие ушные вкладыши
3. Сумочка для хранения наушников

2. Подгонка ваших наушников C5

Правильная подгонка наушников под ваш размер поможет добиться от них максимально возможного качества звучания. Для начала, определите, где левый и где правый наушник. Соответствующие надписи выгравированы на корпусе каждого из наушников. Это показано на Рис. 1.



Рис. 1
Идентификация левого и правого наушников

2.1 Выбор ушных вкладышей

Полное качество звучания от ваших C5 можно получить только при использовании ушных вкладышей, максимально близко соответствующих размерам ваших ушных каналов. Наушники поставляются вместе с заранее одетыми малыми вкладышами, а в комплекте прилагаются еще 3 размера – самые миниатюрные, средние и большие ушные вкладыши. Ушные вкладыши можно снять, аккуратно потянув их с корпуса наушников, а надеть обратно – просто вставив их на место. Поэкспериментируйте с вкладышами, и найдите среди них такие, которые обеспечат наиболее плотную посадку в ваших ушных каналах. На Рис. 2 продемонстрировано снятие и надевание ушных вкладышей.

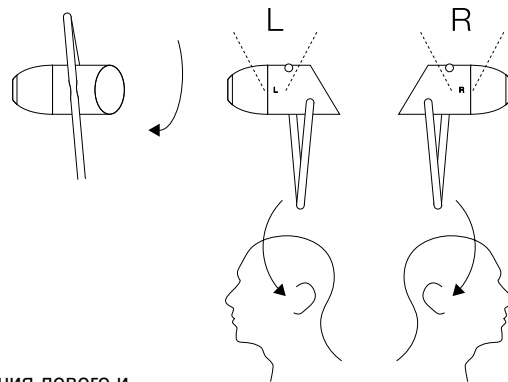

Рис. 2
Снятие и надевание ушных вкладышей

2.2 Подгонка кабельных петель

Подгонка наушников осуществляется за счет удлинения или укорачивания «страховочной петли» (Secure Loop), так чтобы она упиралась во внутреннюю часть ушной раковины и помогала удерживать наушники на месте. Это показано на Рис. 3.

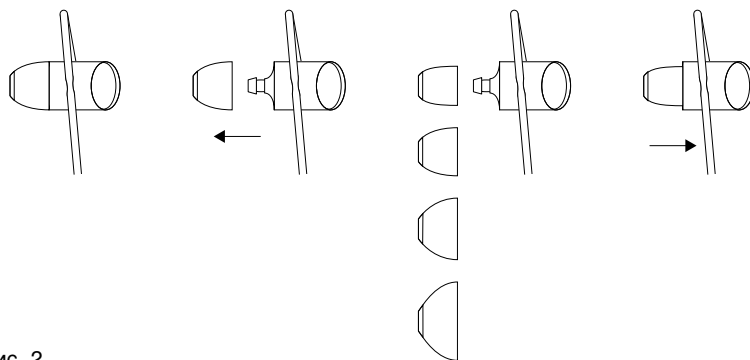

Рис. 3
Использование и подгонка страховочной петли

2.3 Как убрать кабельные петли

По желанию наушники C5 можно использовать и без страховочной петли (Secure Loop). Для того чтобы ее убрать, сдвиньте стопор вниз по кабелю, открыв конец «рукава» (гибкой оболочки кабеля). Затем пропустите кабель через кольцевое отверстие на боку наушника до тех пор, пока более тонкая часть кабеля не сможет освободиться. После этого повторите процедуру в обратном порядке, чтобы восстановить петлю. На Рис. 4 продемонстрировано удаление страховочной петли и ее замена.

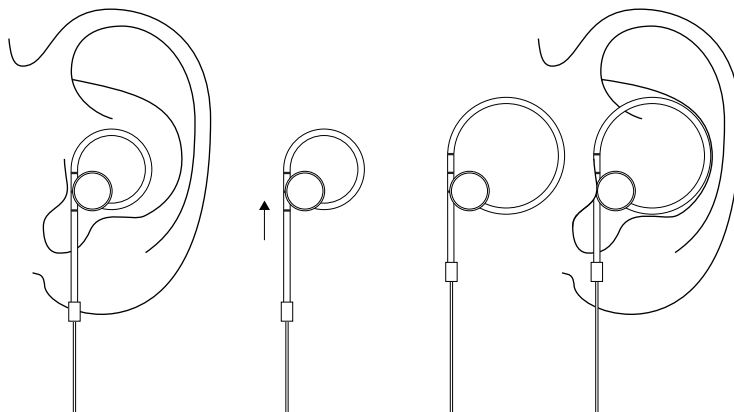

Рис. 4
Удаление страховочной петли и ее замена

2.4 Использование регулировочного ползунка

Сдвигая ползунок, можно уменьшить или увеличить отрезок кабеля между левым и правым наушниками, чтобы оптимизировать положение микрофона и органов управления аудио режимами. На Рис. 5 показано как регулировать положение ползунка.

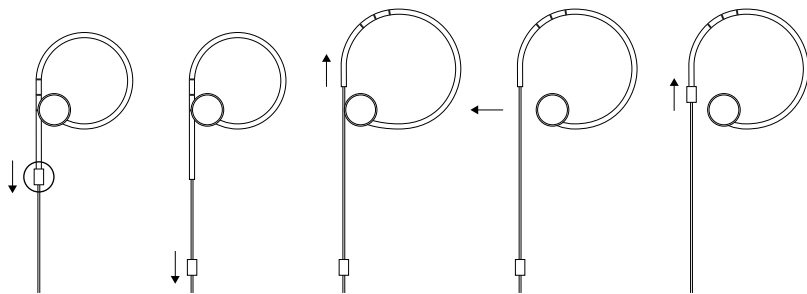

Рис. 5
Регулировочный ползунок

3. Использование вставных наушников C5

Ваши наушники C5 созданы специально для iPhone (Made for iPhone) и имеют встроенный в разрез соединительного кабеля микрофон, объединенный с органами управления аудио режимами, что позволяет вам звонить по iPhone или отвечать на звонки, имея наушники в ушах. Органы управления позволяют также запускать воспроизведение песен, делать паузы или пропускать треки. Микрофон и органы управления показаны на Рис. 6. Физически это три переключателя – один посередине и два по краям небольшого пульта, которые действуют следующим образом:



Рис. 6
Использование MFI управления

- При нажатии переключателя с гравировкой “+” увеличивается громкость звука в телефоне или громкость песни.
- При нажатии переключателя с гравировкой “-” уменьшается громкость звука в телефоне или громкость песни.
- Для ответа на звонок нажмите один раз на средний переключатель.
- Для завершения разговора нажмите второй раз на средний переключатель.
- Для запуска воспроизведения песни или вставки паузы нажмите на средний переключатель один раз.
- Для перехода к следующей песне нажмите на средний переключатель два раза.
- Для перехода к предыдущей песне нажмите на средний переключатель три раза.

Примечание: Другие мобильные устройства, кроме совместимых с iPod или iPhone, не обязательно обеспечат вам функции управления и разговоров по телефону вместе с наушниками C5. На Рис. 7 представлены совместимые модели iPod и iPhone.

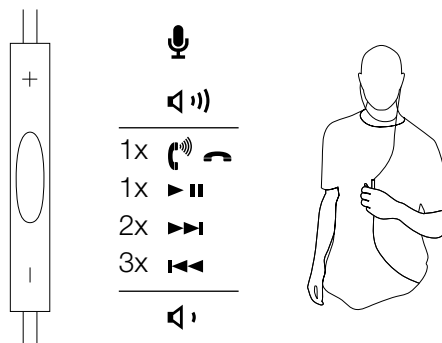

Рис. 7
Совместимые модели iPod/iPhone



4. Чистка наушников C5

Вашим наушникам может потребоваться периодическая чистка. Очищайте их только с помощью сухой мягкой ткани или чего-нибудь подобного. Никогда не вставляйте никакие чистящие инструменты в отверстия наушников.

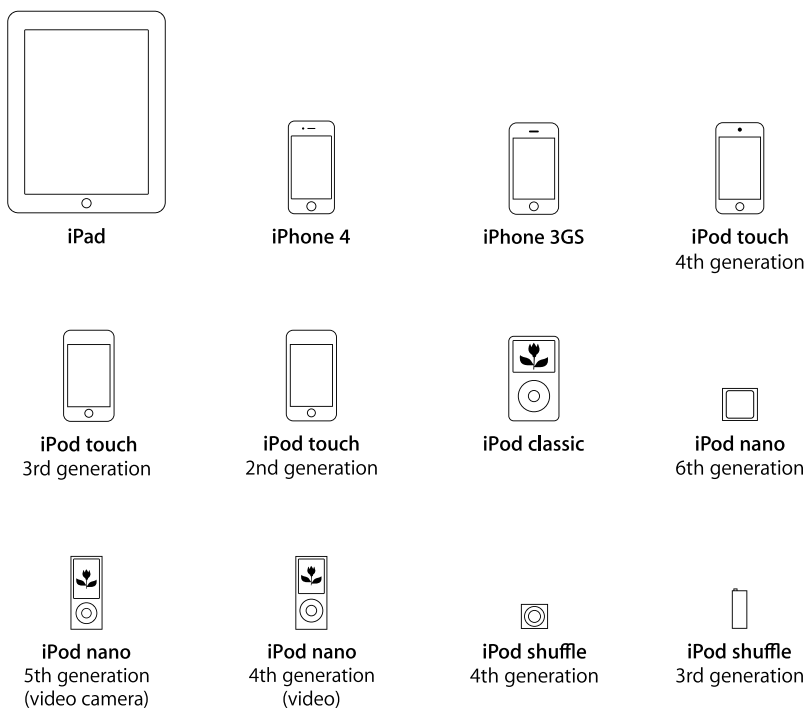
5. Возможные неисправности

Звук прерывается или вообще нет звука

- Убедитесь, что штекер наушников надежно вставлен в гнездо источника (но не в разъем линейного выхода “line out”).
- Попробуйте вставить штекер в другой источник аудио.

Избыточный уровень басов

- Отключите все функции обработки звука в аудио источнике.

Встроенные функции управления не работают как надо

- Проверьте совместимость с iPod и iPhone согласно таблице на стр. 36.
- Отсоедините и затем вновь подключите наушники, чтобы убедиться в надежности соединения.
- Проверьте наушники вместе с другим совместимым продуктом, если он у вас есть.

Малый уровень громкости или низкое качество звука

- Попробуйте ушные вкладыши другого размера – см. раздел 2.1
- Отсоедините и затем вновь подключите наушники, чтобы убедиться в надежности соединения.
- Отключите все функции обработки звука в аудио источнике.
- Убедитесь, что наушники очищены от грязи или наслоений ушной серы.
- Убедитесь, что громкость аудио источника не на нуле.
- Попробуйте другой аудио источник.

Звук выдает только один наушник

- Отсоедините и затем вновь подключите наушники, чтобы убедиться в надежности соединения.
- Попробуйте другой аудио источник.
- Убедитесь, что наушники очищены от грязи или наслоений ушной серы.

6. Предостережения о мерах безопасности

Эти наушники содержат мелкие детали, которые могут проглотить маленькие дети. Не рекомендуются для детей младше 3 лет.

- Этот продукт содержит магнитные материалы.
- Для отключения наушников никогда не тяните их за кабель. Обязательно держитесь за штекер.
- Длительное прослушивание музыки на высокой громкости может привести к частичной потере слуха. Рекомендуется избегать высоких уровней громкости при использовании наушников, особенно при продолжительном прослушивании.
- Будьте осторожны в использовании наушников при вождении автомобиля или при других видах деятельности, которые требуют вашего полного внимания. Следуйте местным правилам, регулирующим использование мобильных телефонов и наушников. В некоторых странах имеются ограничения, например, возможно использование только одного наушника во время вождения машины.
- Звуки, которые мы обычно воспринимаем как предостережение или напоминание, могут изменить свой характер при использовании наушников. Имейте в виду, как их тон может поменяться, так чтобы суметь распознать их в случае необходимости.
- Не роняйте наушники, не садитесь на них и не давайте им промокнуть.

iPhone, iPod, iPod classic, iPod nano, iPod shuffle и iPod touch – это торговые марки Apple Inc., зарегистрированные в США и других странах. iPad – это торговая марка Apple Inc.

Пульт и микрофон поддерживаются только iPod nano (4-го поколения и новее), iPod Classic (120GB, 160GB) iPod touch (2-го поколения и новее), iPhone 3GS, iPhone 4 и iPad. Пульт поддерживается iPod shuffle (3-го поколения и новее). Аудио поддерживается всеми моделями iPod.

Vítejte u Bowers & Wilkins se sluchátky C5

Děkujeme Vám, že jste se rozhodli pro Bowers & Wilkins. John Bowers, zakladatel naší firmy, vždy věřil, že nápadité provedení, novátorský přístup a pokročilé technologie jsou klíčem otevírajícím dveře kvalitní reprodukci. Sdílíme toto přesvědčení a necháváme se jím inspirovat, kdykoli tvoříme nový produkt.

C5 jsou špičková sluchátka do uší, umožňující si vychutnávat zvuk ve vysoké kvalitě i během pohybu. V tomto manuálu bychom vám rádi vysvětlili vše, co potřebujete vědět pro jejich používání.

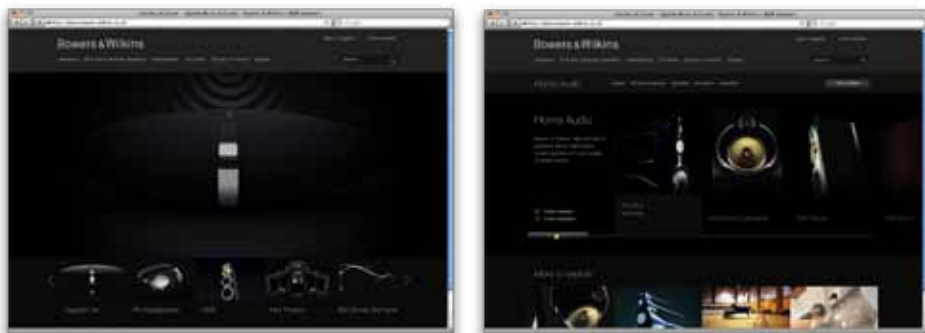

1. Balení C5 obsahuje

1. Sluchátka do uší C5
2. Malé, střední a velké náušníky
3. Přepravní pouzdro

2. Umístění vašich sluchátek C5

Správné umístění vašich sluchátek pomůže k plnému využití jejich zvukového potenciálu. Nejprve je třeba identifikovat, které sluchátko je levé a které pravé. To je snadné díky označení na každém sluchátku, což je znázorněno na obrázku 1.

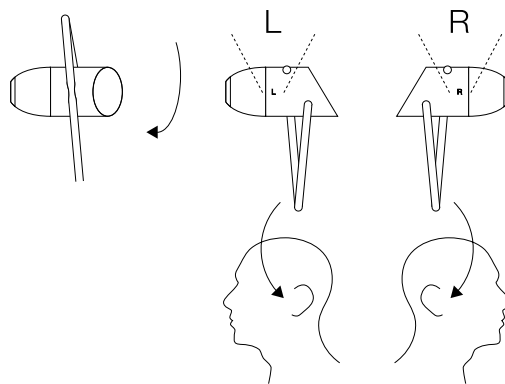

Obrázek 1
Identifikace levé/pravé

2.1 Výběr správných náušníků

Nejllepšího zvukového dojmu ze sluchátek C5 docílíte pouze tehdy, je-li sluchátko umístěno správně u vašeho ušního kanálku. Sluchátka jsou dodávána se třemi velikostmi náušníků – malými, středními (ty jsou nainstalovány z výroby) a velkými. Náušníky se ze sluchátek demontují jednoduchým stažením směrem od těla sluchátka a montují nasunutím směrem k tělu sluchátka. Vyzkoušejte si, které z náušníků jsou nevhodnější právě pro vás. Sluchátka se správným náušníkem by měla těsně sedět ve vašem zvukovém kanálku, aniž by vás nepříjemně tlačila. Obrázek 2 znázorňuje demontáž a montáž náušníků.

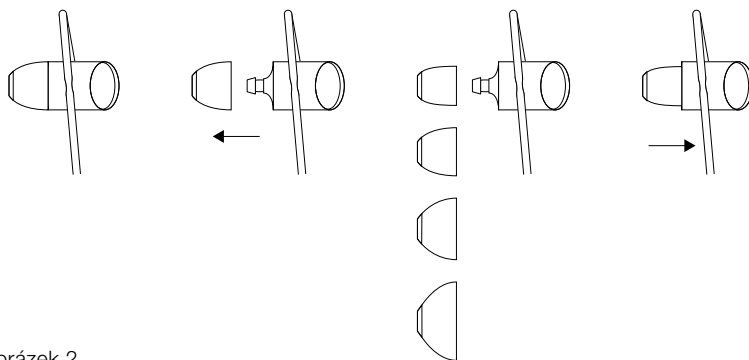

Obrázek 2
Demontáž a montáž náušníků

2.2 Nastavení kabelové smyčky

Sluchátka lze pro pohodlné nošení přizpůsobit také zvětšením či zmenšením kabelové smyčky, která pomáhá svým opíráním se o vnitřní stranu boltce držet sluchátka ve správné poloze. To je znázorněno na obrázku 3.

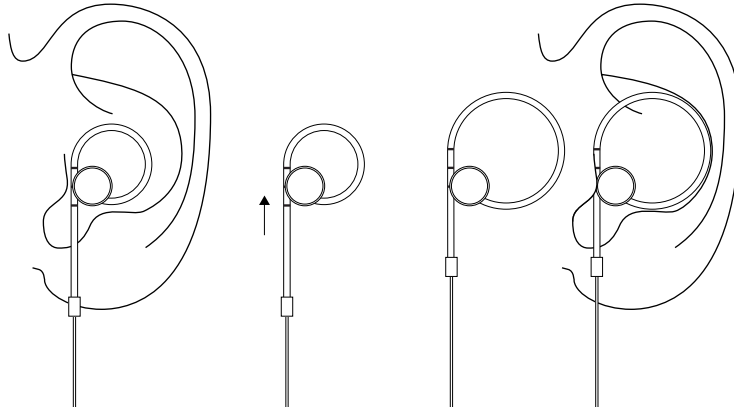

Obrázek 3
Použití a nastavení kabelové smyčky

2.3 Odstranění kabelové smyčky

Chcete-li, můžete sluchátka C5 používat i bez pojistné kabelové smyčky. Pro odstranění smyčky stáhněte zářezku po kabelu směrem dolů, čímž se uvolní spodní konec kabelové objímky. Poté kabel v kruhovém slotu na zadní straně sluchátka posuňte směrem nahoru. Jakmile se ve slotu ocitne tenčí část kabelu, je možné jej ze slotu vyjmout. Pro nové vytvoření smyčky postupujte obráceně. Odstranění a obnovení smyčky znázorňuje obrázek 4.

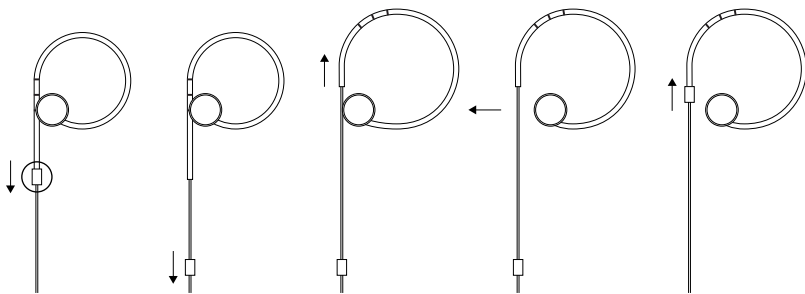

Obrázek 4
Odstranění a obnovení smyčky

2.4 Použití přizpůsobovací posuvné spony

Posuvnou sponu můžete použít pro nastavení rozpětí kabelu mezi levým a pravým sluchátkem. Tím můžete také optimalizovat pozici mikrofonu a ovládání audia. Nastavování posuvné spony znázorňuje obrázek 5.



Obrázek 5
Nastavovací spona

3. Používání sluchátek C5

Sluchátka C5 jsou navržena pro iPhone (schváleno jako „Made for iPhone“) a jsou na svém kabelu vybavena ovladačem audia s integrovaným mikrofonem, který umožňuje telefonování během nošení těchto sluchátek. Ovladač také umožňuje spuštění či přerušení reprodukce a přeskokování skladeb. Ovladač s mikrofonem je znázorněn na obrázku 6. Ovládání obsahuje tři tlačítka (jedno uprostřed a po jednom na každém konci), přičemž jejich funkce jsou následující:

- Pro zvýšení hlasitosti zvuku při přehrávání či telefonování klikněte na koncové tlačítko označené „+“.
- Pro snížení hlasitosti zvuku při přehrávání či telefonování klikněte na koncové tlačítko označené „-“.
- Pro přijetí hovoru stiskněte jednou prostřední tlačítko.
- Pro ukončení hovoru opět jednou stiskněte prostřední tlačítko.
- Pro spuštění či přerušení přehrávání skladeb stiskněte jednou prostřední tlačítko.
- Pro přeskočení dopředu na následující skladbu během přehrávání stiskněte dvakrát prostřední tlačítko.
- Pro přeskočení zpět na předcházející skladbu během přehrávání stiskněte třikrát prostřední tlačítko.

Poznámka: Ovládání a mikrofon sluchátek C5 nemusí fungovat s jinými zařízeními, než jsou kompatibilní modely iPod a iPhone. Na obrázku 7 jsou znázorněny kompatibilní přístroje iPod a iPhone.

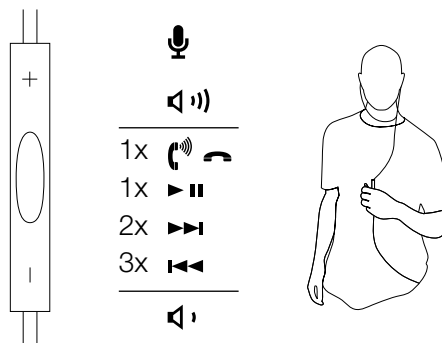

Obrázek 6
Použití multifunkčního ovládání

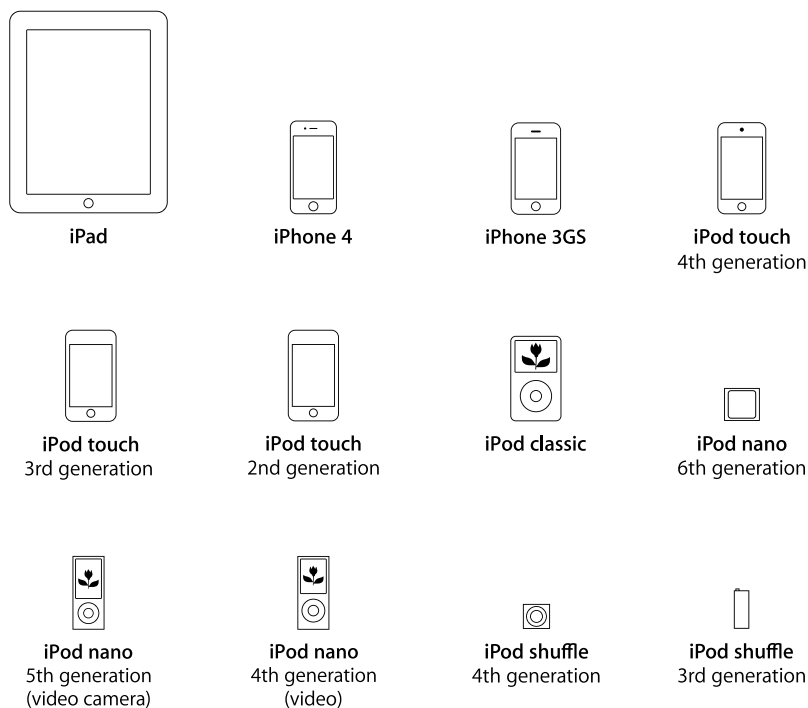

Obrázek 7
iPod/iPhone kompatibilita



4. Čištění sluchátek C5

Sluchátka může být potřeba občas vyčistit. Čistěte je pouze suchým měkkým bavlněným hadříkem, či podobnou utěrkou. Nikdy nepoužívejte nějaké nástroje pro vyčištění otvorů v náušnicích.

5. Řešení problémů

Žádný, nebo přerušovaný zvuk

- Zkontrolujte, zda je konektor sluchátek řádně zasunutý ve sluchátkovém výstupu zdroje (nikoli v linkovém "line out" výstupu).
- Zkuste jiný zdroj audio signálu.

Nadměrné basy

- Vypněte korekce/zdůraznění basů na přehrávači.

Integrované ovládání nepracuje správně

- Podle tabulky na straně 40 zkontrolujte, zda se jedná o kompatibilní model iPod či iPhone.
- Odpojte a znovu připojte sluchátka k přístroji, abyste se ujistili, že je připojení provedeno správně.
- Máte-li k dispozici jiný kompatibilní přístroj, vyzkoušejte sluchátka na něm.

Slabá hlasitost nebo špatná kvalita zvuku

- Vyzkoušejte různé velikosti náušníků – viz kapitola 2.1
- Odpojte a znovu připojte sluchátka k přístroji, abyste se ujistili, že je připojení provedeno správně.
- Vypněte všechny zvukové korekce na přehrávači.
- Ujistěte se, zda nedošlo k zanesení sluchátek nečistotami.
- Ujistěte se, zda hlasitost není ztlumena na zdroji zvuku.
- Vyzkoušejte jiný zdroj zvuku.

Zvuk vychází pouze z jednoho sluchátka

- Odpojte a znovu připojte sluchátka k přístroji, abyste se ujistili, že je připojení provedeno správně.
- Vyzkoušejte jiný zdroj zvuku.
- Ujistěte se, zda nedošlo k zanesení sluchátek nečistotami.

6. Bezpečnostní upozornění

Výrobek obsahuje drobné části, jejichž vdechnutí může způsobit dušení. Výrobek není určen pro děti mladší 3 let.

- Tento produkt obsahuje magnetický materiál.
- Sluchátka z výstupu přehrávače odpojujte vždy tahem za konektor, nikoli přímo za kabel – hrozilo by jeho vytržení z konektoru.
- Dlouhodobý hlasitý poslech může způsobit poškození sluchu. Proto je lepší se při dlouhodobém poslechu přes sluchátka vyvarovat vysokých hlasitostí.
- Buďte opatrní při používání sluchátek během řízení automobilu či při jiných aktivitách vyžadujících plné soustředění. Zkontrolujte si a dodržujte místní předpisy, týkající se používání sluchátek, náhlavních souprav a mobilních telefonů. V některých místech / oblastech může být používání těchto zařízení omezeno předpisy, což se týká zvláště řízení automobilu.
- Při poslechu sluchátek můžete některé výstražné zvuky vnímat jinak, než jste zvyklí. Buďte si toho prosím vědomi, abyste byli schopni na tyto výstrahy správně zareagovat.
- Chraňte sluchátka před zmoknutím, upadnutím na zem či jiným mechanickým poškozením.

iPhone, iPod, iPod classic, iPod nano, iPod shuffle a iPod touch jsou značkami Apple Inc., registrovanými v US a dalších zemích. iPad je značkou Apple Inc.

Funkce ovládání a mikrofonu je podporována pouze přístroji iPod nano (4. generace a novější), iPod Classic (120GB, 160GB), iPod touch (2. generace a novější), iPhone 3GS, iPhone 4 a iPad. Ovládání je podporováno přístroji iPod shuffle (3. generace či novější). Audio je podporováno všemi modely iPod.

Üdvözöljük a Bowers & Wilkins vállalatnál, amely bemutatja a C5 fülhallgatót

Köszönjük, hogy a Bowers & Wilkins-t választotta! Amikor John Bowers megalapította a társaságot, célja az volt, hogy az ötletes dizájn, innovatív megoldások és fejlett technológia révén tökéletesítse az otthoni hangzásvilág élményét. Ez az elképzelés mai napig a vállalat mozgatórugója, amely minden termékünk tervezését meghatározza.

A C5 egy kiváló minőségű fülhallgató, mely a lehető legjobb hangminőséget nyújtja, mindezt menetközben. Ez az útmutató minden olyan információval ellátja Önt, amire szükség lehet a C5 fülhallgató használatakor.

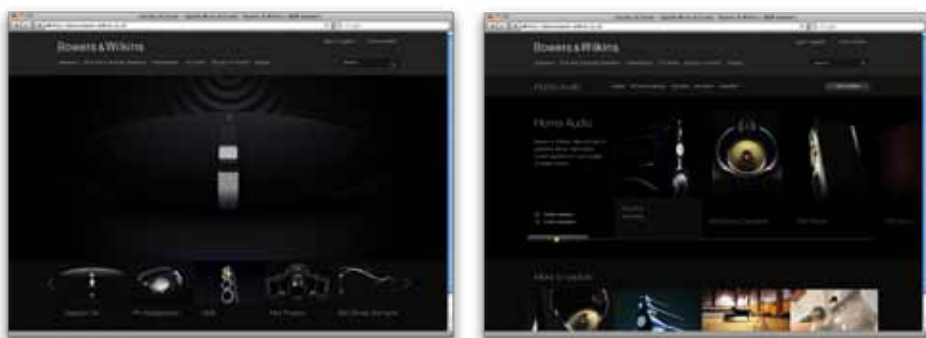

1. A C5 dobozának tartalma

1. C5 fülhallgató
2. Extra kicsi, közepes és nagy fül dugók
3. Tároló tok

2. A C5 fülhallgató használata

Helyes használat esetén, a fülhallgató teljes potenciálján képes szólni. Először is, azonosítsa be a bal és a jobb oldali fülhallgatókat. Az azonosító jelzések a fülhallgatók oldalába vannak gravírozva. Ezt az 1. ábra mutatja be.

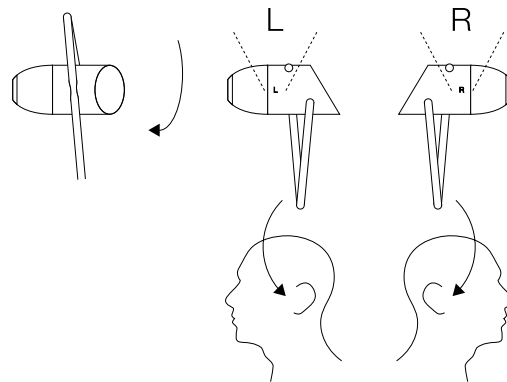

1. Ábra
A bal / jobb oldal azonosítása

2.1 A fül dugók kiválasztása

A C5 csak akkor szól a megfelelő módon, ha a fülcsatornájának méretéhez igazodó fül dugót választ. A fülhallgatóhoz összesen négy fajta fül dugót használhat. Az alábbi méretek közül válogathat: extra kicsi, kicsi (gyárilag felhelyezve), közepes és nagy. A fül dugók egyszerűen cserélhetők: óvatosan húzza le a fül dugót, majd dugjon be egy másikat helyette. Keresse meg a fülcsatornájához legszorosabban illeszkedő fül dugót. A 2. ábrán látható a fül dugók kicserélésének folyamata.

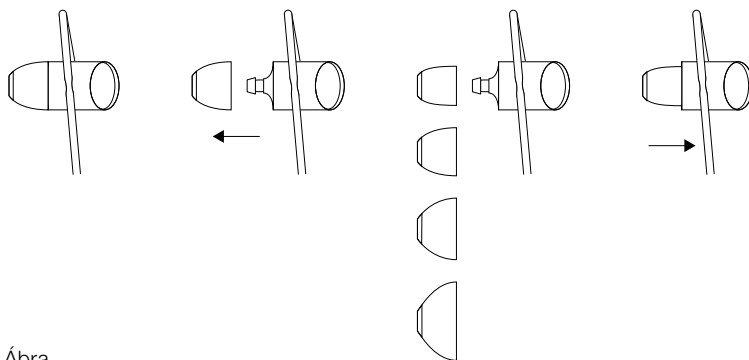

2. Ábra
A fül dugók eltávolítása és cseréje

2.2 A kábel hurok állítása

A fülhallgató rögzíthető a Biztonsági Hurok hosszának állításával. Rögzítéshez nyomja meg a fül belső részét, hogy a fülhallgató a stabilan helyén maradjon.

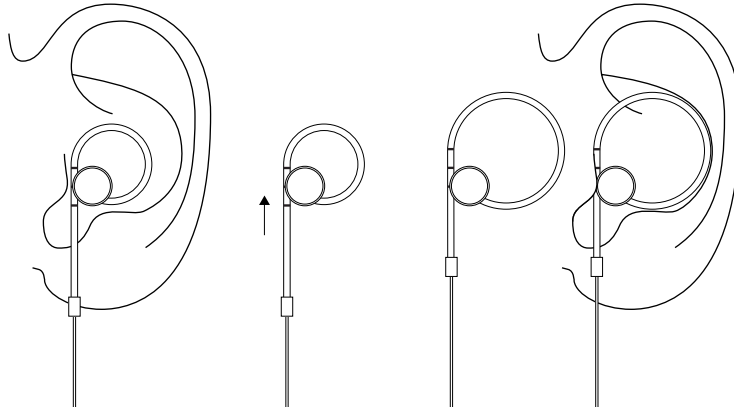

3. Ábra
A Biztonsági Hurok használata és beállítása

2.3 A kábel hurok eltávolítása

Ha szeretné, a C5 fülhallgatót a Biztonsági Hurok nélkül is használhatja. A Hurok eltávolításához csúsztassa le a rögzítő szemet a kábelen, majd nyissa fel a hüvely végét. Ezután húzza le a hurkot a köríves részről. Húzza le addig, amíg a kábel elég vékony lesz ahhoz, hogy levegye a hurkot. A Biztonsági Hurok visszahelyezéséhez ugyanezt a folyamatot ismétlje meg, csupán visszafelé.

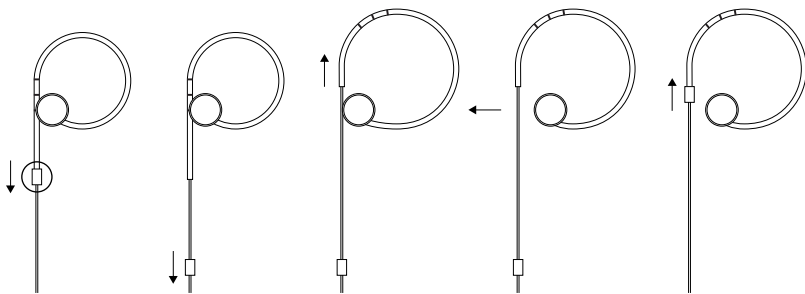

4. Ábra
A Biztonsági Hurok eltávolítása és visszahelyezése

2.4 Az állítható csúszka használata

A csúszka segítségével megelőzheti, a bal és jobboldali kábelek aszimmetriáját. Ezen felül beállíthatja a mikrofon és távvezérlő optimális pozícióját is. Az 5. ábra mutatja be a csúszka használatát.

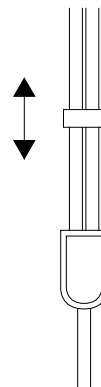

5. Ábra
Állítható csúszka

3. A C5 fülhallgató használata

Az Ön C5 fejhallgatója Made for iPhone tanúsítvánnyal és ezen felül a fülhallgató kábelén lévő kombinált mikrofon és audio távvezérlővel rendelkezik, így a fülhallgató kivétele nélkül indíthat és fogadhat hívásokat. Az audio távvezérlő segítségével a lejátszás, pillanat állj és léptetés funkciók is használhatóak. A mikrofont és az audio távvezérlőt a 6. ábra mutatja be. A távvezérlő három mikrokapcsolóval rendelkezik, egy található középen és kettő a két végén. A funkcióik az alábbiak:

- A távvezérlő "+" szimbólummal jelzett végén növelheti a telefon vagy a zene hangerejét.
- A távvezérlő "-" szimbólummal jelzett végén csökkentheti a telefon vagy a zene hangerejét.
- A távvezérlő középső részének egyszeri megnyomásával fogadhatja a hívásokat.
- A vezérlő középső részének újbóli megnyomásával megszakíthatja a hívásokat.
- A távvezérlő középső részének egyszeri megnyomásával elindíthatja vagy megállíthatja a zenelejátszást.
- A távvezérlő középső részének kétszeri megnyomásával a következő számra léptethet.
- A távvezérlő középső részének háromszori megnyomásával az előző számra léptethet.

Megjegyzés: Amennyiben a C5 fülhallgatót az iPod és iPhone modellektől eltérő készüléken használja, nem feltétlenül működik a telefon és az audio vezérlés. A 7. ábra mutatja be a kompatibilis iPod és iPhone modelleket.

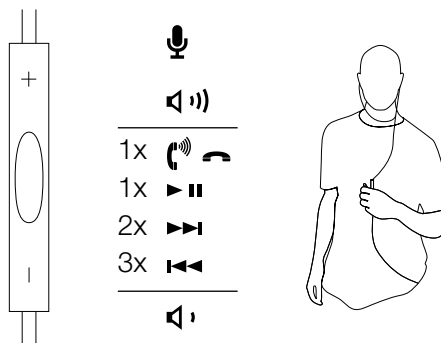

6. Ábra
A távvezérlő használata

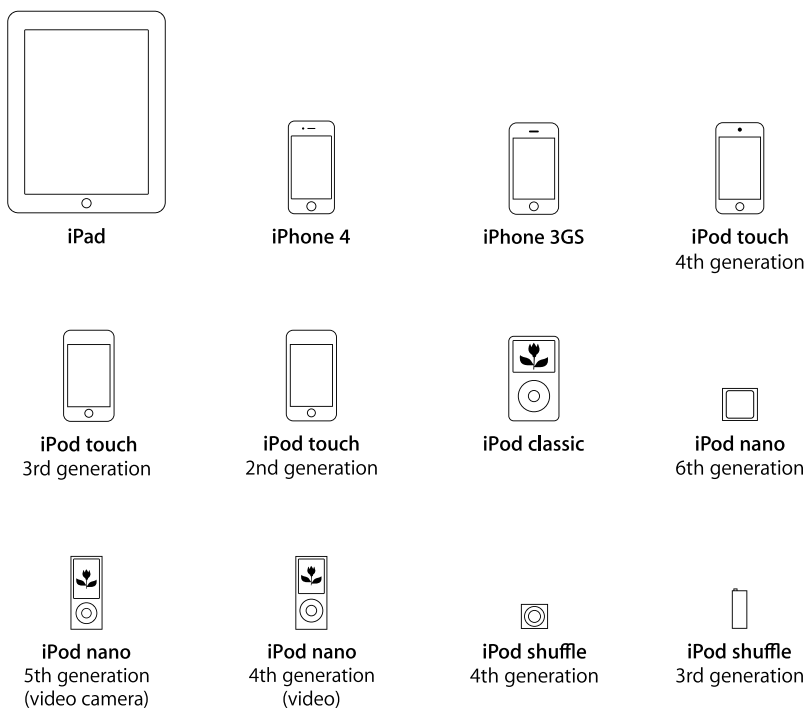

7. Ábra
iPod/iPhone kompatibilitás



4. A C5 fülhallgató tisztítása

A fülhallgatója időközönként tisztításra szorulhat. Csak száraz, lágy pamut törölkendőt vagy hasonló anyagot használjon. Soha ne nyúljon bele a fül dugókba különböző tisztító eszközökkel.

5. Hibaelhárítás

Nincs vagy szakadozott a hang

- Győződjön meg arról, hogy a fülhallgató dugója megfelelő módon csatlakozik a forráskészülék fülhallgató aljzatához (nem a „vonalkimenet” aljzathoz)
- Próbáljon meg egy másik audio forrást

Túlzott mélyhang

- Kapcsoljon ki minden dinamika szabályzó szolgálatást.

A távvezérlő funkciók nem működnek megfelelően

- Ellenőrizze le a 44. oldalon található iPod és iPhone kompatibilitási táblázatot.
- Húzza ki, majd ismételtelen csatlakoztassa a fülhallgató dugóját és győződjön meg arról, hogy az megfelelően csatlakozik.
- Ha lehetséges, próbáljon ki egy másik kompatibilis eszközt

Alacsony hangerő vagy szegényes hangkép

- Próbáljon meg egy másik fül dugót- lásd a 2.1-es fejezetet
- Húzza ki, majd ismételtelen csatlakoztassa a fülhallgató dugóját és győződjön meg arról, hogy az megfelelően csatlakozik.
- Győződjön meg arról, hogy a fülhallgatók mentesek a szennyeződésektől.
- Győződjön meg arról, hogy a forráskészülék hangerőszintje megfelelő.

Csak az egyik oldalról szól a hang

- Húzza ki, majd ismételtelen csatlakoztassa a fülhallgató dugóját és győződjön meg arról, hogy az megfelelően csatlakozik.
- Próbáljon meg egy másik audio forrást
- Győződjön meg arról, hogy a fülhallgatók mentesek a szennyeződésektől.

6. Biztonsági figyelmeztetések

A kisméretű alkatrészek fulladást okozhatnak. Nem használhatja 3 évesnél fiatalabb kisgyermek.

- Ez a termék mágneses anyagot tartalmaz.
- Ha kihúzza a fülhallgatót, azt soha ne a kábelnél fogva tegye. Minden esetben a dugót megfogva húzza ki a fülhallgatót.
- A fejhallgató magas hangerőn – különösen huzamosabb ideig – történő használata halláskárosodást okozhat. A legjobb, ha nem használja túl nagy hangerőn, különösen, ha hosszú ideig hallgat zenét.
- Ha járművet vezet vagy olyan tevékenységet folytat, ami teljes figyelmet követel, ügyeljen a headset / fülhallgató biztonságos használatára. Ellenőrizze, hogy a helyi jogszabályok engedélyezik a mobiltelefon és a headset / fülhallgató használatát. Néhány előírás csak limitált használatot engedélyez vezetés közben, például csak az egyik oldalt használhatja.
- Az Ön által már megszokott hangzás eltérhet vagy idegennek hathat ennek a fülhallgatónak a használatakor. Legyen arra tekintettel, hogy a fülhallgató hangja eltérő karakterű lesz és ezért meg kell szokni azt.
- Ne dobálja, ne üljön rá, vagy ne merítse vízbe a fülhallgatót.

Az iPhone, iPod, iPod classic, iPod nano, iPod shuffle és az iPod touch az Apple Inc. regisztrált védjegyei az Egyesült Államokban és más országokban. Az iPad az Apple Inc. védjegye.

A távvezérlő és a mikrofon csak az iPod nano (4. és az utáni generációk), iPod Classic (120Gb, 160Gb), iPod touch (2. és az utáni generációk), iPhone 3GS, iPhone4 és iPad modellekkel kompatibilis. A távirányító az iPod shuffle (3. és az utáni generációk) modellel kompatibilis. Az audio minden iPod modellel működik.

Witamy w instrukcji obsługi słuchawek dousznych C5 firmy Bowers & Wilkins.

Dziękujemy za wybór produktu Bowers & Wilkins. John Bowers założył swoją firmę, ponieważ wierzył, że ciekawy wygląd, innowacyjna konstrukcja i zaawansowana technologia są kluczem do rozkoszowania się dźwiękiem. Ta właśnie wiara towarzyszy nam i inspiruje każdy produkt, który tworzymy.

Słuchawki C5 to produkt wysokiej jakości, który umożliwia odtwarzanie muzyki w najlepszej możliwej jakości podczas ruchu. Niniejsza instrukcja dostarcza wszelkich informacji potrzebnych do jak najlepszego wykorzystania możliwości słuchawek C5.

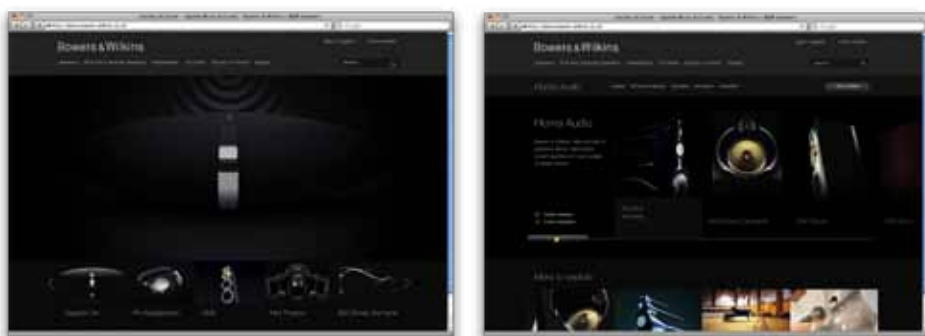

1. Zawartość opakowania

1. Słuchawki douszne C5
2. Końcówki słuchawek – ekstra-małe, średnie i duże
3. Etui do przechowywania słuchawek

2. Dopasowanie słuchawek dousznych C5

Odpowiednie dopasowanie słuchawek dousznych pomoże w pełni wykorzystać ich możliwości. Najpierw zidentyfikuj lewą i prawą słuchawkę. Odpowiednia legenda została umieszczona na każdej słuchawce. Ilustruje to Rysunek 1.

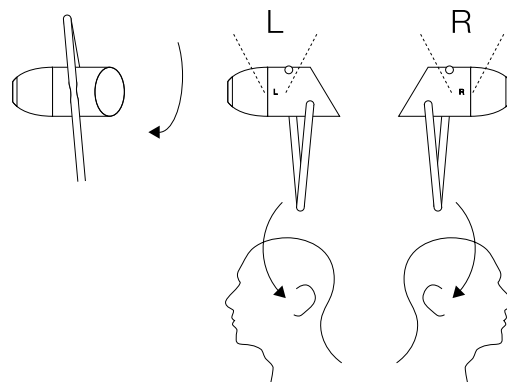

Rysunek 1
Identyfikacja lewej/prawej słuchawki

2.1 Wybór końcówki słuchawki

Pełne wykorzystanie możliwości słuchawek C5 będzie możliwe tylko wówczas, gdy końcówka słuchawki zostanie odpowiednio dopasowana do Twojego kanału usznego. Do słuchawek dołączono końcówki w czterech rozmiarach: ekstra-małym, małym (już założone na słuchawkach), średnim i dużym. Końcówkę zdejmuje się z słuchawki poprzez delikatnie pociągnięcie końcówki, a mocuje poprzez delikatnie wciskając końcówkę na miejsce. Spróbuj wszystkich końcówek aby przekonać się, która najbardziej Ci odpowiada. Rysunek 2 przedstawia zdejmowanie i zakładanie końcówki słuchawki.

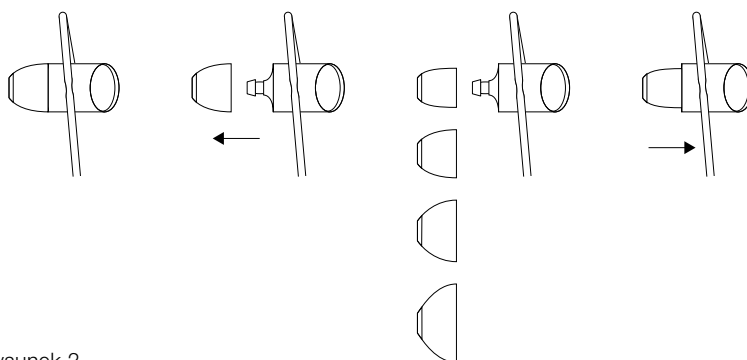

Rysunek 2
Usunięcie i ponowne założenie końcówki słuchawki

2.2 Dopasowanie zacisku na kablu

Słuchawki można dopasować poprzez wydłużenie lub skrócenie specjalnego zacisku tak, aby słuchawka przylegała do wewnętrznej części ucha i pozostawała na swoim miejscu. Czynność tą przedstawia Rysunek 3.

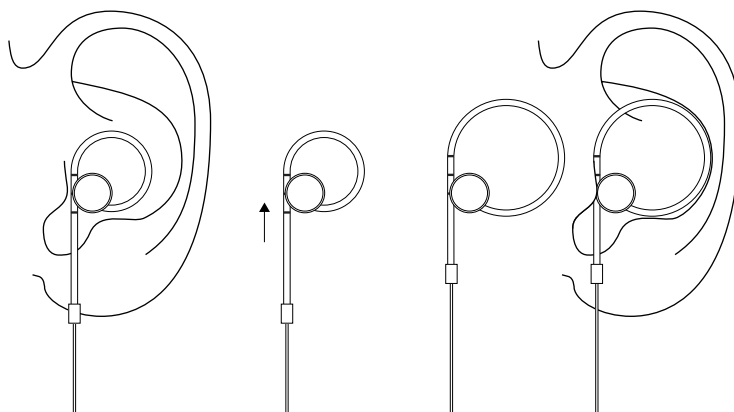

Rysunek 3
Użycie i dopasowanie zacisku

2.3 Usunięcie zacisku na kablu

Zacisk na kablu może być również całkowicie usunięty z słuchawek wedle życzenia. Aby zdjąć zacisk zsunąć stoper przytrzymujący zacisk w dół przewodu. Następnie wsunąć kabel w okrągły otwór z boku słuchawki, aż będzie możliwe zwolnienie zacisku. Aby ponownie założyć zacisk trzeba odwrócić procedurę. Rysunek 4 ilustruje usuwanie i ponowne zakładanie zacisku.

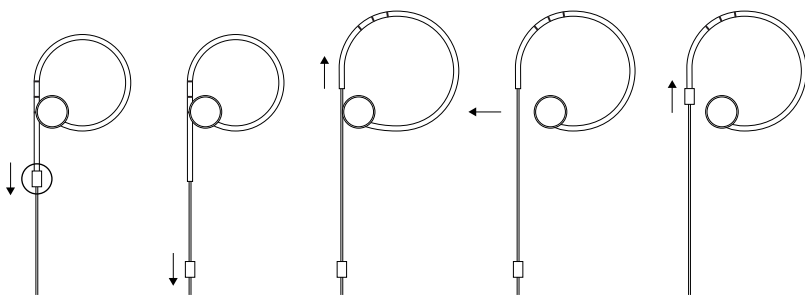

Rysunek 4
Usunięcie i ponowne założenie zacisku

2.4 Użycie zacisku przewodu słuchawkowego

Dopasowanie pozycji zacisku na przewód słuchawkowy tak aby zredukować lub zwiększyć długość przewodu luźno zwisającego między lewą a prawą słuchawką pomoże zoptymalizować pozycję mikrofonu i pilota. Rysunek 5 pokazuje dopasowanie zacisku na przewód słuchawkowy.



Rysunek 5
Zacisk na przewód słuchawkowy

3. Użycie słuchawek dousznych C5

Twoje słuchawki C5 zostały stworzone dla iPhone i zostały wyposażone w pilota audio z mikrofonem. Pilot jest zintegrowany z przewodem połączeniowym dzięki czemu możesz odebrać telefon mając słuchawki nadal na uszach. Pilot umożliwia również włączenie utworu, pauzę oraz przejście do innego utworu. Mikrofon i pilot zostały ukazane na Rysunku 6. Pilot posiada trzy przyciski i działa w następujący sposób:

- Kliknij przycisk + aby zgłosić muzykę lub telefon
- Kliknij przycisk – aby przyciszyć muzykę lub telefon
- Kliknij środkowy przycisk raz aby odebrać telefon
- Naciśnij środkowy przycisk drugi raz, aby zakończyć rozmowę telefoniczną
- Kliknij środkowy przycisk raz aby włączyć dany utwór lub go zatrzymać
- Kliknij środkowy przycisk dwa razy aby przejść do następnego utworu
- Kliknij środkowy przycisk trzy razy aby wrócić do poprzedniego utworu

Uwaga: Urządzenia przenośne inne niż kompatybilne z słuchawkami modele iPod i iPhone niekoniecznie będą współpracować z słuchawkami C5 w stopniu wystarczającym na użycie pilota i mikrofonu. Rysunek 7 przedstawia kompatybilne z słuchawkami modele iPod i iPhone.

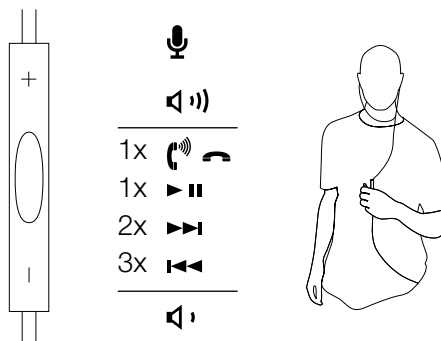

Rysunek 6
Użycie pilota

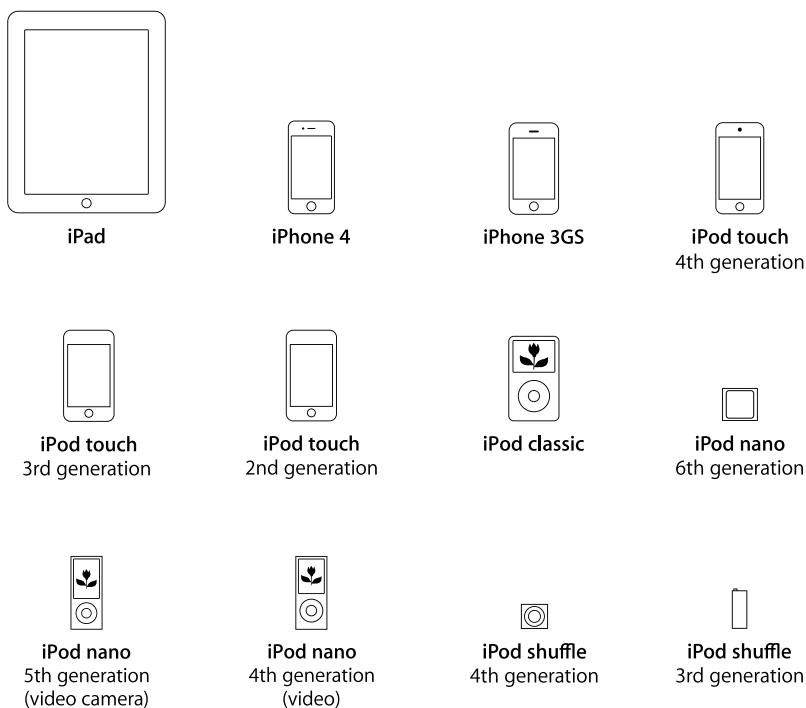

Rysunek 7
Kompatybilne modele iPod/iPhone



4. Czyszczenie słuchawek C5

Twoje słuchawki będą wymagały czyszczenia od czasu do czasu. Czyść słuchawki tylko suchym, miękkim wacikiem bawełnianym lub czymś podobnym. Nigdy nie wkładaj niczego do końcówki słuchawki.

5. Usuwanie usterek

Brak dźwięku lub przerywanie

- Upewnij się, że przewód słuchawkowy jest dobrze podłączony do gniazda urządzenia źródłowego. Przewód trzeba podłączyć do gniazda słuchawkowego a nie do gniazda wyjściowego „line out”
- Spróbuj użyć innego urządzenia źródłowego

Zbyt silny bas

- Wyłącz jakiegokolwiek ustawienia polepszenia dźwięku w urządzeniu źródłowym

Pilot nie działa prawidłowo

- Sprawdź czy twój iPod lub iPhone są kompatybilne z słuchawkami – strona 48
- Odłącz i podłącz ponownie słuchawki do urządzenia aby sprawdzić czy podłączenie było prawidłowe
- Wypróbuj słuchawki na innym urządzeniu źródłowym kompatybilnym z słuchawkami

Niska głośność lub zła jakość dźwięku

- Spróbuj końcówki słuchawki innego rozmiaru – patrz sekcja 2.1 instrukcji
- Odłącz i podłącz ponownie słuchawki do urządzenia aby sprawdzić czy podłączenie było prawidłowe
- Wyłącz jakiegokolwiek ustawienia polepszenia dźwięku w urządzeniu źródłowym
- Sprawdź czy słuchawki nie są zabrudzone
- Upewnij się czy poziom głośności urządzenia źródłowego nie jest ustawiony na minimum
- Spróbuj użyć innego urządzenia źródłowego

Dźwięk dochodzi tylko z jednej słuchawki

- Odłącz i podłącz ponownie słuchawki do urządzenia aby sprawdzić czy podłączenie było prawidłowe
- Spróbuj użyć innego urządzenia źródłowego
- Sprawdź czy słuchawki nie są zabrudzone

6. Ostrzeżenia dotyczące bezpieczeństwa

Słuchawki są zbudowane z małych części mogących spowodować zakrzuszenie. Słuchawki nie są przeznaczone dla dzieci poniżej trzeciego roku życia.

- Produkt zawiera elementy magnetyczne
- Podczas odłączania słuchawek nigdy nie ciągnij za przewód. Odłączaj tylko poprzez wyciągnięcie wtyczki
- Długotrwałe słuchanie głośnej muzyki może spowodować uszkodzenie słuchu. Zaleca się unikania słuchania przy bardzo wysokim poziomie głośności, zwłaszcza przez dłuższy okres czasu
- Zachowaj ostrożność przy używaniu słuchawek podczas prowadzenia pojazdów lub innej czynności wymagającej pełnego skupienia. Sprawdź i przestrzegaj przepisów prawnych dotyczących używania telefonów komórkowych i słuchawek podczas prowadzenia pojazdów i innych czynności. Niektóre regulacje wymagają użycia tylko jednej słuchawki lub zabraniają używania słuchawek podczas prowadzenia pojazdów
- Dźwięki, których używasz jako przypomnienia lub ostrzeżenia w swoim telefonie/urządzeniu mogą być nieprzyjemne gdy usłyszysz je poprzez słuchawki. Pamiętaj jak one brzmią aby można je było rozróżnić w razie potrzeby
- Nie pozwól aby słuchawki upadły lub zamoczyły się. Nie siadaj na słuchawkach.

iPhone, iPod, iPod classic, iPod nano, iPod shuffle oraz iPod touch są znakami handlowymi Apple Inc., zarejestrowanymi w USA i innych krajach. iPad jest znakiem handlowym Apple Inc.

Pilot i mikrofon są obsługiwane tylko przez iPod nano (4-ta generacja i późniejsze), iPod classic (120 GB, 160 GB), iPod touch (2-ga generacja i późniejsze), iPhone 3GS, iPhone 4 oraz iPad. Pilot jest obsługiwany przez iPod shuffle (3-cia generacja i późniejsze). Dźwięk jest dostarczany przez wszystkie modele iPod.

Välkommen till Bowers & Wilkins in-ear-hörlurar C5

Tack för att du valt Bowers & Wilkins. När John Bowers grundade vårt företag ansåg han att fantasifull design, uppfinningsrik ingenjörskonst och avancerad teknik är vad som behövs för att göra ljudåtergivning underhållande. Vi delar fortfarande hans åsikter och de inspirerar varje produkt vi utformar.

C5 är en in-ear-hörlur av mycket hög kvalitet som gör det möjligt att ta med sig optimal ljudkvalitet vart som helst. Denna manual innehåller allt du behöver veta för att få ut så mycket som möjligt av dina C5-hörlurar.

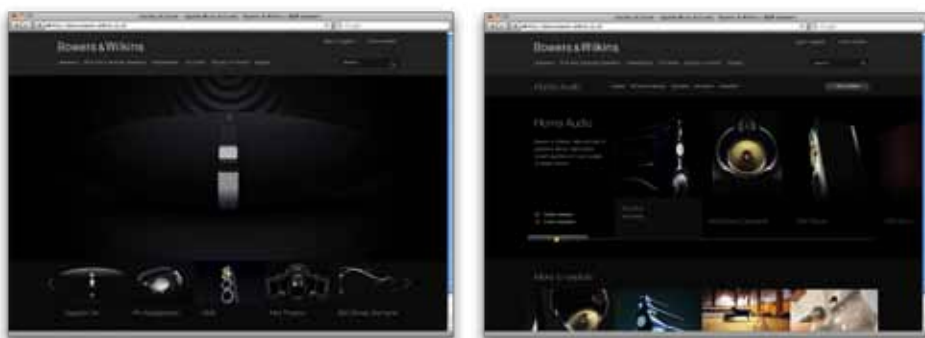

1. Innehållet i C5-kartongen

1. C5 in-ear-hörlurar
2. Extra små, medelstora och stora öronproppar
3. Etui

2. Anpassa dina C5-öronsnäckor

Genom att anpassa dina öronsnäckor så att de passar dig kan du vara säker på att ljudet blir så bra som möjligt. Börja med att ta reda på vilken öronsnäcka som är avsedd för höger respektive vänster öra. Snäckorna är märkta med L för Left (vänster) och R för Right (höger). Se bild 1.



Bild 1
Märkning av vänster/höger snäcka

2.1 Välja öronproppar

Hörlurarna låter bara optimalt om du använder öronproppar som passar dina hörselgångar. Det ingår öronproppar i fyra storlekar: extra små, små (sitter på från början), medelstora och stora. Om du vill byta propp tar du först av den gamla genom att dra bort den långsamt från öronsnäckan. Sätt sedan dit den nya genom att trycka fast den. Prova dig fram för att se vilken propp som passar dina hörselgångar bäst. Bild 2 visar hur du tar bort och sätter dit proppar.

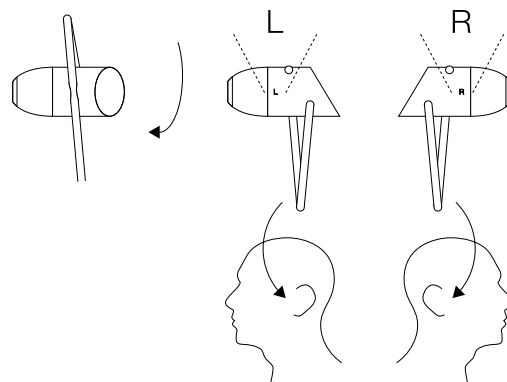

Bild 2
Så tar du bort och sätter dit öronpropparna

2.2 Anpassa sladden

Du kan göra så att hörlurarna sitter bättre genom att förkorta eller förlänga sladdens bygel så att den vilar mot örat och sitter mer stabilt. Se bild 3.

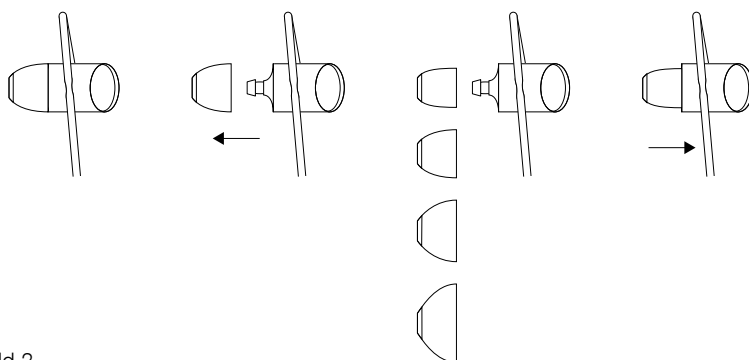

Bild 3
Att använda och justera kabelbygeln

2.3 Ta bort kabelbygeln

Om du vill kan du använda C5-hörlurarna utan bygeln, då tar du bort den så här. Börja med att skjuta fästet nedåt på kabeln så att bygeln öppnas. Låt sedan kabeln löpa genom det runda hålet på sidan av snäckan tills den tunna delen av kabeln gör att den släpper. Om du vill sätta tillbaka bygeln igen gör du tvärtom. Bild 4 visar hur bygeln tas bort och sätts fast.

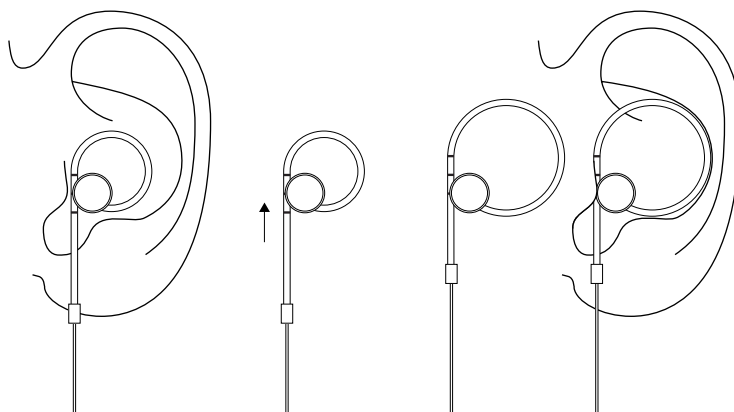

Bild 4
Ta bort och sätta tillbaka kabelbygeln

2.4 Använda kabelklämman

Att flytta klämman och på så sätt minska eller öka längden på den lösa kabeln mellan höger och vänster hörlur kan göra det enklare att få mikrofonen och kontrollerna på rätt ställe. Bild 5 visar hur klämman flyttas.

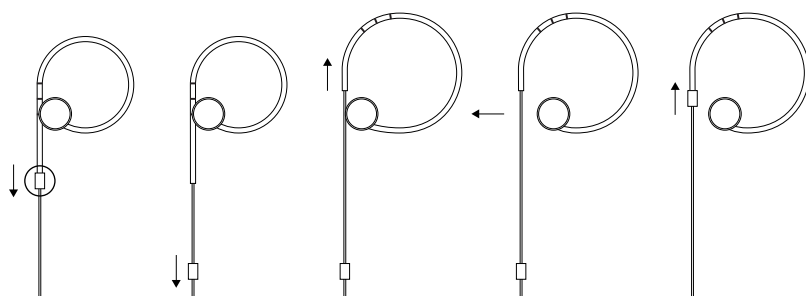

Bild 5
Kabelklämman

3. Använda C5

Dina C5-hörlurar är Made for iPhone-certifierade och har både mikrofon och ljudkontroller på kabeln, vilket gör att du kan svara i telefon med en iPhone när du har hörlurarna på dig. Med hjälp av kontrollerna kan du också starta och pausa musiken och byta låt. Bild 6 visar mikrofonen och kontrollerna. Kontrollerna består av tre knappar, en i mitten och en på varje sida. De fungerar på följande sätt:

- Tryck på knappen märkt "+" för att höja volymen på musiken eller telefonsamtalet.
- Tryck på knappen märkt "-" för att sänka volymen på musiken eller telefonsamtalet.
- Tryck på mittenknappen en gång för att svara på ett samtal.
- Tryck på mittenknappen en gång till för att avsluta ett samtal.
- Tryck på mittenknappen en gång för att starta eller pausa avspelningsen av en låt.
- Tryck på mittenknappen två gånger för att hoppa till nästa låt.
- Tryck på mittenknappen tre gånger för att hoppa till föregående låt.

Obs! Andra mobila enheter än kompatibla iPod- och iPhone-modeller kanske inte kan styras från C5-hörlurarna. Bild 7 visar kompatibla iPod- och iPhone-modeller.



Bild 6
Så fungerar ljudkontrollerna



Bild 7
Kompatibla iPhone/iPod-modeller

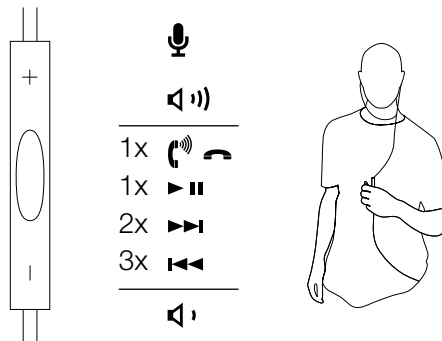

4. Rengöra C5

Hörlurarna kan behöva rengöras med jämna mellanrum. Använd bara en torr och mjuk bomullstrasa eller motsvarande. Stoppa aldrig in något rengöringsverktyg i öronsnäckorna.

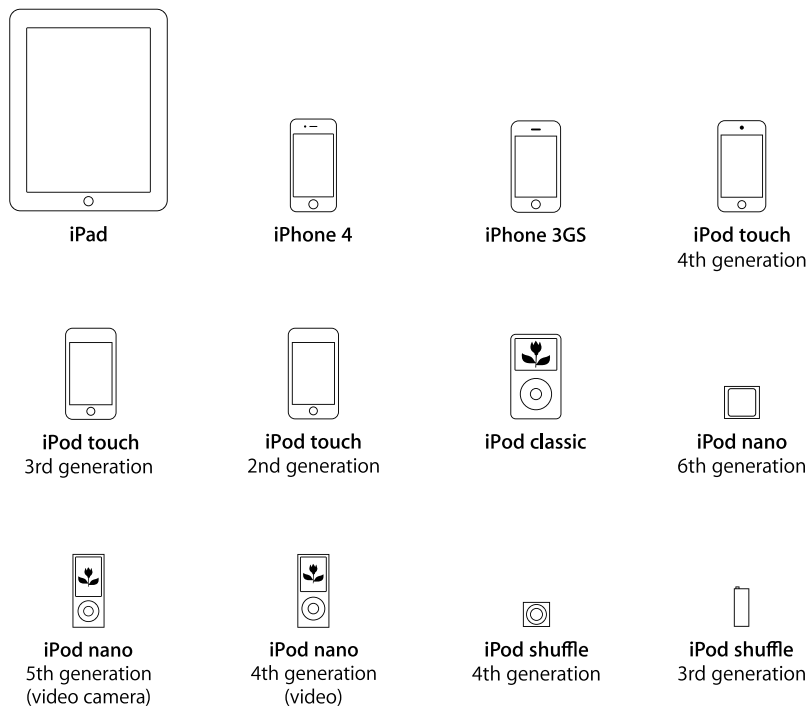
5. Felsökning

Inget eller dålig ljud

- Se till att kontakten sitter fast ordentligt i hörlursuttaget (inte en linjeutgång).
- Prova med en annan signalkälla.

Överdriven bas

- Stäng av alla ljudförbättringskretsar på ljudkällan.

Ljudkontrollen fungerar inte som den ska

- Kontrollera listan över kompatibla enheter på sidan 52.
- Koppla ur och in hörlurarna för att vara säkra på att anslutningen är korrekt.
- Prova med en annan kompatibel enhet om du har en sådan.

Låg volym eller dåligt ljud

- Prova med en annan storlek på öronpropparna (se avsnitt 2.1).
- Koppla ur och in hörlurarna för att vara säkra på att anslutningen är korrekt.
- Stäng av alla ljudförbättringskretsar på ljudkällan.
- Se till att öronsnäckorna inte är blockerade av smuts eller vax.
- Kontrollera att ljudkällans volym är rätt inställd.
- Prova med en annan signalkälla.

Det kommer bara ljud från en öronsnäcka

- Koppla ur och in hörlurarna för att vara säkra på att anslutningen är korrekt.
- Prova med en annan signalkälla.
- Se till att öronsnäckan inte är blockerade av smuts eller vax.

6. Säkerhetsföreskrifter

Denna produkt innehåller smådelar som kan utgöra kvävningsrisk. Ej lämplig för barn under 3 år.

- Denna produkt kan innehålla magnetiskt material.
- Dra aldrig i kabeln när du ska ta ur hörlurarna. Ta alltid tag i öronsnäckan.
- Långvarig musiklyssning på hög volym kan vara skadligt för hörseln. Det är bäst att undvika hög volym i hörlurar, särskilt under längre stunder.
- Var försiktig när du använder hörlurarna om du framför ett fordon eller ägnar dig åt aktiviteter som kräver hela din uppmärksamhet. Kontrollera om det finns lagar eller bestämmelser som reglerar användning av mobiltelefoner och hörlurar. I viss lagstiftning finns det vissa begränsningar för fordonstrafik, till exempel att bara använda den ena öronsnäckan när du kör.
- Varningssignaler och påminnelser kan låta annorlunda om du använder hörlurar. Tänk på att sådana ljud kan förändras så att du känner igen dem när det behövs.
- Var försiktig så att du inte tappar eller sätter dig på hörlurarna. Se till att de inte blir våta.

iPhone, iPod, iPod classic, iPod shuffle och iPod touch är varumärken som tillhör Apple Inc och som är registrerade i USA och andra länder. iPad är ett varumärke som tillhör Apple Inc.

Knappsatsen och mikrofonen stöds bara av iPod nano (generation 4 eller senare), iPod classic (120 GB, 160 GB), iPod touch (generation 2 eller senare), iPhone 3GS, iPhone 4 och iPad. Knappsatsen stöds av iPod Shuffle (generation 3 eller senare). Ljud stöds av alla iPod-modeller.

Velkommen til Bowers & Wilkins og C5 In-Ear Hodetelefoner

Takk for at du valgte Bowers & Wilkins. Da John Bowers etablerte Bowers & Wilkins i 1966 gjorde han det med overbevisningen om at god design, innovativ ingeniørkunst og avansert teknologi er nøkkelen til å oppleve god lyd i hjemmet. Denne overbevisning videreføres den dag i dag, og er inspirasjon for alle produkter vi skaper.

C5 In-Ear er en høykvalitets hodetelefon som gjør at best mulig lyd kvalitet kan oppnås når man er i farten. Denne manualen vil fortelle deg alt du trenger å vite for å få maksimalt ut av dine nye C5 In-Ear hodetelefoner.



1. Innhold i C5 eske

1. C5 In-Ear hodetelefon
2. Ekstra små, medium og store øreadaptere
3. Oppbevaringsveske

2. Hvordan feste dine C5

Ved å feste dine C5 hodetelefoner korrekt i øret sikrer du at lydgjengivelsen blir så god som mulig. Identifiser først venstre og høyre øreplugg. Bokstavene L (venstre) og R (høyre) er gravert inn slik at du kan skille dem fra hverandre. Se illustrasjon i Diagram 1.

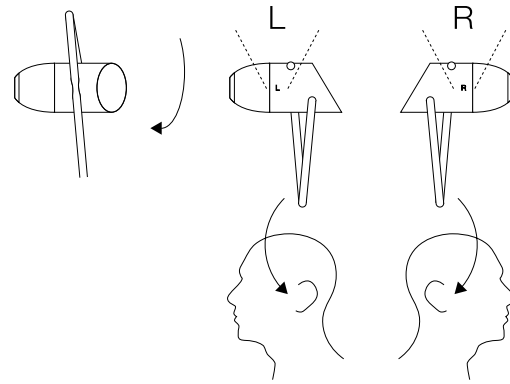

Diagram 1
Identifisering av venstre og høyre

2.1 Hvordan velge riktig øreplugg

Lydkvaliteten fra C5 vil bli best hvis du velger den ørepluggen som best passer til dine øreganger. C5 kommer med øreplugg i fire forskjellige størrelser: ekstra små, små (montert på når nye), medium og store. Ørepluggene fjernes enkelt ved å dra dem forsiktig av hodetelefonene, og festes på igjen ved å trykke dem forsiktig på plass. Forsøk med forskjellige størrelser og velg den som gir best forsegling av ørekanalene dine. Diagram 2 viser hvordan ørepluggene tas av og settes på.

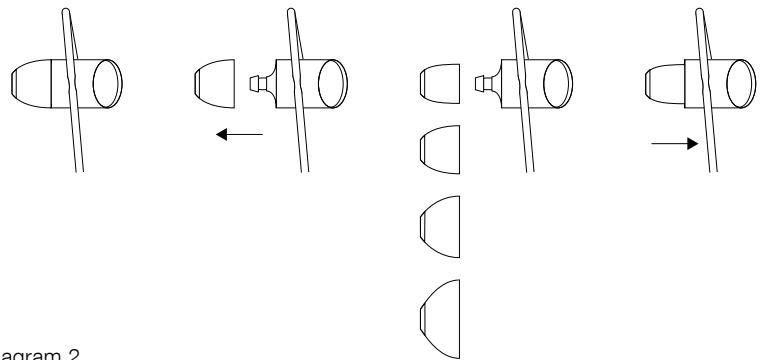

Diagram 2
Hvordan ta av og sette på øreplugg

2.2 Justering av kabelløkke

C5 har en spesialdesignet kabelløkkefunksjon kalt Secure Loop som gjør det mulig å bruke signalkabelen til å holde hodetelefonen på plass i øret. Størrelsen på kabelløkken kan enkelt justeres for å tilpasses ditt øre. Se illustrasjon i diagram 3.

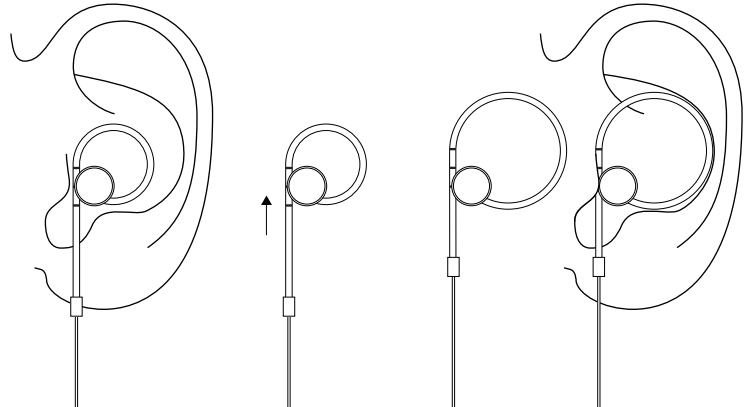

Diagram 3
Hvordan bruke Secure Loop kabelløkke

2.3 Fjerning av kabelløkke

C5 kan også brukes uten kabelløkkefunksjonen. For å fjerne kabelløken føres stopperen nedover kabelen slik at enden på kabelløkkehylsen er åpen. Press så kabelløkken forsiktig oppover slik at hylsen går fri av selve hodetelefonen. Motsatt prosedyre brukes hvis du ønsker å bruke Secure Loop kabelløkke igjen. Se Diagram 4 for hvordan kabelløkken fjernes og settes på.

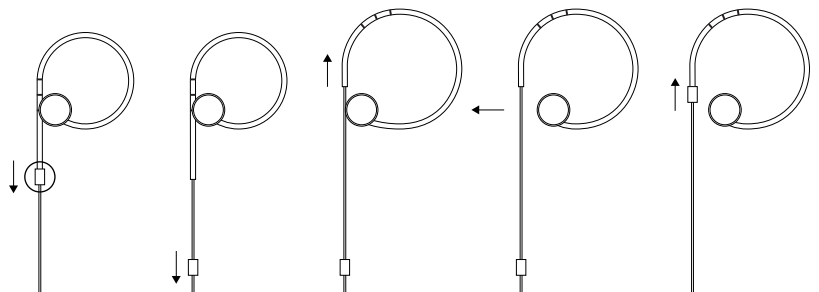

Diagram 4
Fjerning og påsetting av Secure Loop kabelløkke

2.4 Justering av kabelskyver

Lengden på løs kabel mellom venstre og høyre hodetelefon kan enkelt justeres med skyveren som er festet på kabelen. Bruk gjerne denne slik at mikrofonen og fjernkontrollen på kabelen kommer i riktig posisjon. Se også Diagram 5.



Diagram 5
Justering av kabelskyver

3. Hvordan bruke C5 In-Ear hodetelefoner

Dine C5 hodetelefoner er "Made for iPhone"-klassifisert og har integrert mikrofon og fjernkontroll på kabelen. Mikrofonen kan brukes som hands-free når hodetelefonene er i bruk. Fjernkontrollen brukes til å velge sanger (forrige/neste), starte avspilling eller sette i pause. Fjernkontrollen har i alt tre knapper – en i hver ende og en på midten. Diagram 6 viser funksjonene til fjernkontrollen og mikrofonen.

- Klikk på "+" knappen for å øke volum
- Klikk på "-" knappen for å senke volum
- Klikk en gang på knappen i midten for å svare på et anrop
- Klikk på knappen i midten en gang til for å avslutte en samtale
- Klikk en gang på knappen i midten for å starte eller pause musikkavspilling
- Klikk to ganger på knappen i midten for å hoppe til neste sang
- Klikk tre ganger på knappen i midten for å hoppe til forrige sang

Merk: C5 mikrofon og fjernkontroll vil muligens ikke virke på andre bærbare enheter enn iPod og iPhone. Diagram 7 viser kompatible iPod og iPhone modeller.

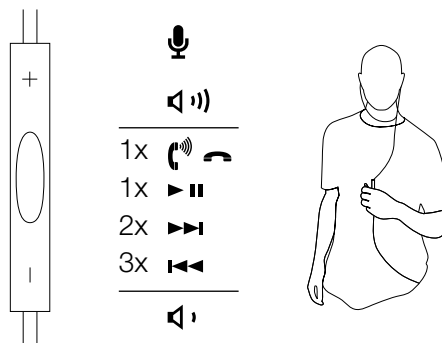

Diagram 6
Hvordan bruke mikrofon og fjernkontroll

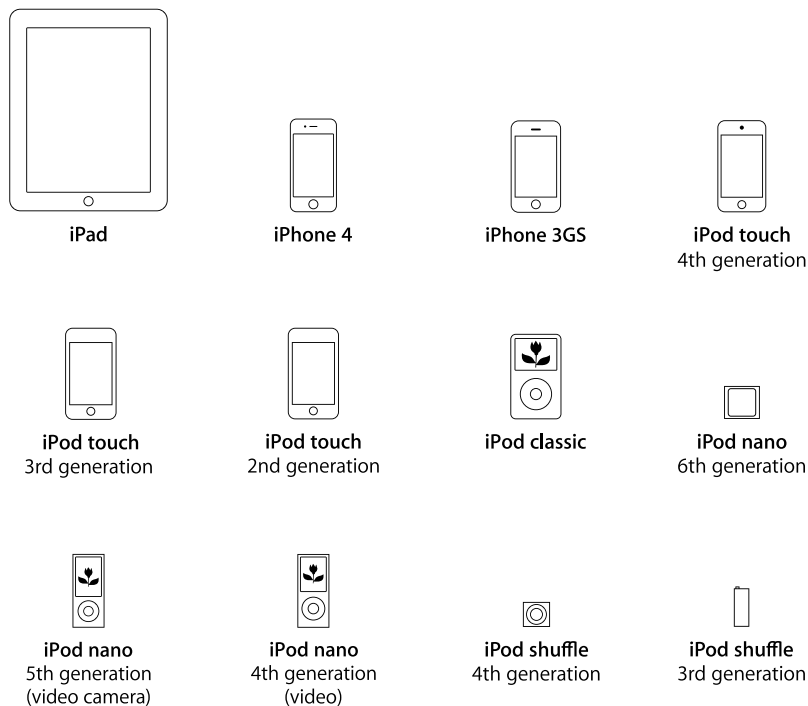

Diagram 7
Kompatible iPod og iPhone modeller



4. Rengjøring av C5

C5 hodetelefonene dine vil trenge jevnlig rengjøring. Bruk da kun en myk klut og stikk aldri noe inn i ørepluggene.

5. Feilsøking

Ingen eller kun periodisk lyd

- Sikre at hodetelefonpluggen er skikkelig tilkoblet hodetelefonutgangen på lydkilden (ikke "line-out" utgang).
- Forsøk å koble C5 til en annen lydkilde.

For mye bassnivå

- Koble ut alle eventuelle lydjusteringer på lydkilden.

Integrert mikrofon og fjernkontroll virker ikke

- Sjekk kompatibilitetsoversikten på side 56.
- Trekk ut og sett i igjen hodetelefonpluggen for å sikre skikkelig kontakt.
- Om mulig – forsøk med annen kompatibel enhet.

Lav lyd eller dårlig lyd kvalitet

- Forsøk hodetelefonene med en øreplugg av annen størrelse (se kapittel 2.1)
- Trekk ut og sett i igjen hodetelefonpluggen for å sikre skikkelig kontakt.
- Koble ut alle eventuelle lydjusteringer på lydkilden.
- Sjekk at hodetelefonene er rene og at gangene i ørepluggene ikke er tettet igjen.
- Kontroller at volum på lydkilden er skrudd opp
- Forsøk å koble C5 til en annen lydkilde.

Kun lyd fra en av hodetelefonene

- Trekk ut og sett i igjen hodetelefonpluggen for å sikre skikkelig kontakt.
- Forsøk å koble C5 til en annen lydkilde.
- Sjekk at hodetelefonene er rene og at gangene i ørepluggene ikke er tettet igjen.

6. Advarsler

Inneholder små deler som kan forårsake kvelning

- Dette produktet inneholder magnetisk materiale.
- Dra aldri i ledningen når hodetelefonpluggen skal tas ut av lydkilde. Hold rundt plugg.
- Høyt volum over en lengre periode kan føre til hørselsskade. Det beste er å unngå høyt volum – spesielt over lengre perioder.
- Vær forsiktig hvis hodetelefonene brukes når man fører et kjøretøy eller i andre situasjoner som krever god oppmerksomhet. Følg lokale lover og restriksjoner ved bruk av hodetelefoner og telefoner.
- Lyder som man er avhengig av – som varsler og advarsler – kan bli overdøvet eller endre lyd karakter ved bruk av hodetelefoner. Vær bevisst på dette, og sikre at disse er hørbare og kan gjenkjennes.
- Ikke sitt på eller mist hodetelefonene i bakken. Hodetelefonene tåler ikke vann/fuktighet.

iPhone, iPod, iPod Classic, iPod nano, iPod shuffle og iPod touch er varemerker eid av Apple Inc, registrert i USA og andre land. iPad er et varemerke eid av Apple Inc.

Fjernkontroll og mikrofon støttes kun av iPod nano (4. generasjon og nyere), iPod Classic (120Gb og 160Gb), iPod touch (2. generasjon og nyere), iPhone 3GS, iPhone 4 og iPad.

Fjernkontroll støttes av iPod shuffle (3. generasjon og nyere). Lyd støttes av alle iPod modeller.

欢迎使用 Bowers & Wilkins C5 入耳式耳机

感谢您选择Bowers & Wilkins。我们公司的创办人John Bowers先生相信具有想象力的设计、创新的工程学设计和先进的技术是开启家庭音响娱乐大门的重要元素。我们依然坚持着他的信念，并赋予我们所有产品设计灵感。

C5是一款极高品质的入耳式耳机，让您在走动时获得最佳的音响性能。本手册将为您介绍一切所需知道的事项，让C5入耳式耳机尽情发挥。

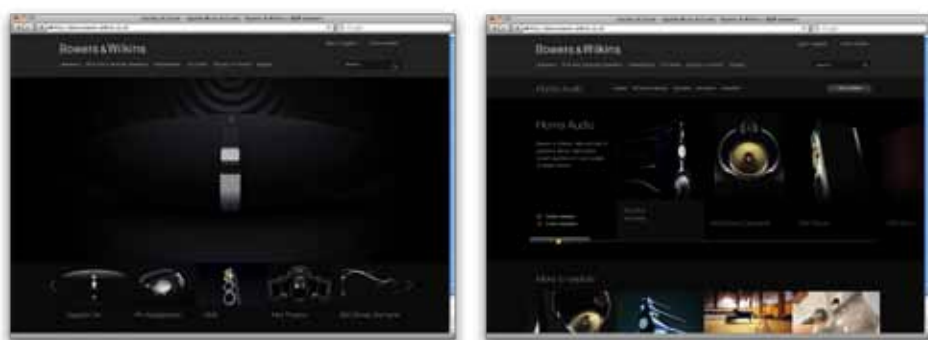

1. C5包装盒内物品

1. C5入耳式耳机
2. 特小号、中号和大号耳套
3. 储存袋

2. 固定您的C5入耳式耳机

正确固定您的入耳式耳机可以帮助确保完全达至它的潜能。首先，请识别左和右耳塞。识别记号刻在每个耳塞上。如图1所示。



图1
左/右识别

2.1 选择耳机套

C5耳机的性能必须通过使用与耳孔最匹配的耳套方能实现最佳性能。耳机附带有特小号、小号（预配）、中号和大号耳套。轻轻地将耳套拉离耳机，然后只需将其推动到位进行固定即可。使用耳套进行实验，以找出耳孔中最紧密的密封。图2展示了耳套的移除及更换。

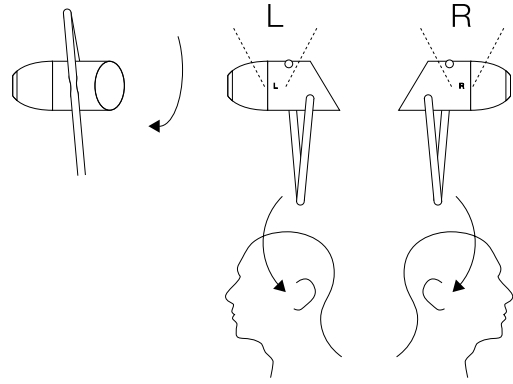

图2
拆除及更换耳套

2.2 调校耳机线圈

您可以通过拉长或缩短固定圈来调校耳机的固定位置，以便将其紧贴在耳朵内部，从而将耳机固定到位。如图3所示。

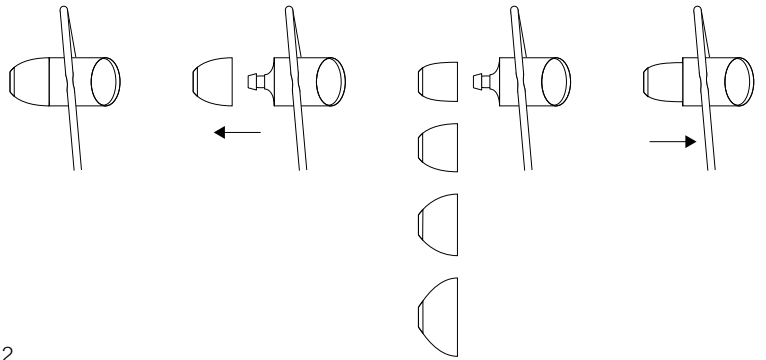

图3
使用及调校耳机线圈

2.3 拆除耳机线圈

如有必要，您的C5耳机可以在不需要固定圈的情况下使用。要拆下该固定圈，请沿着该耳机线滑动塞子，然后圈子将会扩大。接下来，请将耳机线穿过耳机侧面的圆槽，直到其较细的部分已经松开。相反该步骤以重新安装该固定圈。图4展示了固定圈设计的耳机线圈的拆除和重新安装。

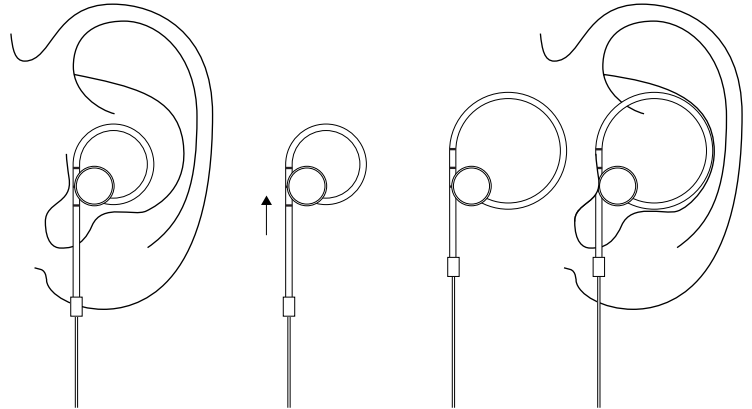

图4
拆除及更换耳机线圈

2.4 使用调校滑动器

调校滑动器的位置，以减少或增加左和右耳机之间松散的耳机线，从而优化麦克风和音频控制的位置。图5展示了调校滑动器的位置。

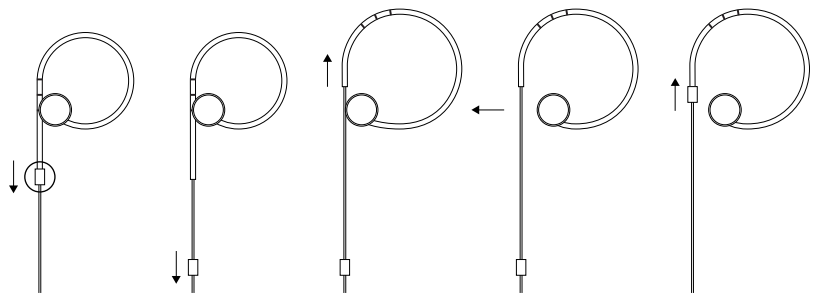

图5
调校滑动器

3. 使用C5入耳式耳机

该款C5耳机是专为iPhone制造，具备麦克风和音频控制组合，并整合在连接线上，以便您在配戴耳机时能够拨打或接听iPhone电话。该控制装置也让您能够播放、暂停和跳过曲目。麦克风和音频控制装置如图6所示。该控制装置设有三个点击按钮，一个位于中间位置，其他两个位于两端，其具体操作如下：

- 按一下标有“+”位于末端的按钮来增大通话和歌曲音量。
- 按一下标有“-”位于末端的按钮来减小通话和歌曲音量。
- 按一下位于中间的按钮来接听电话。
- 再按一下位于中间的按钮来结束电话。
- 按一下位于中间的按钮来播放或暂停歌曲。
- 按两下位于中间的按钮来跳至下一首歌曲。
- 按三下位于中间的按钮来跳回上一歌曲。

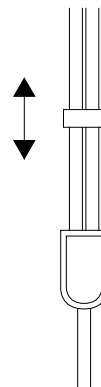
注意：除了兼容的iPod和iPhone型号之外，其他手机设备在使用C5耳机时，不一定能提供音频控制和通话功能。图7显示了兼容的iPod和iPhone型号。



图6
使用MFI控制装置



图7
iPod/iPhone兼容性

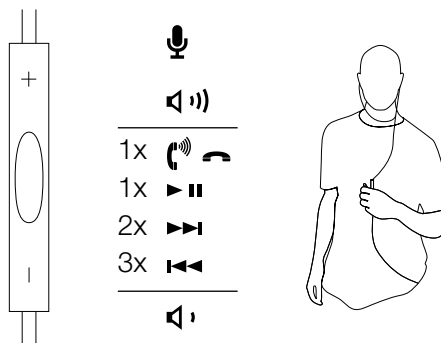

4. 清洁C5入耳式耳机

耳机需要定期清洁。请仅使用干而柔软的棉签或类似物品进行清洁。切勿将任何清洁工具插入耳套内。

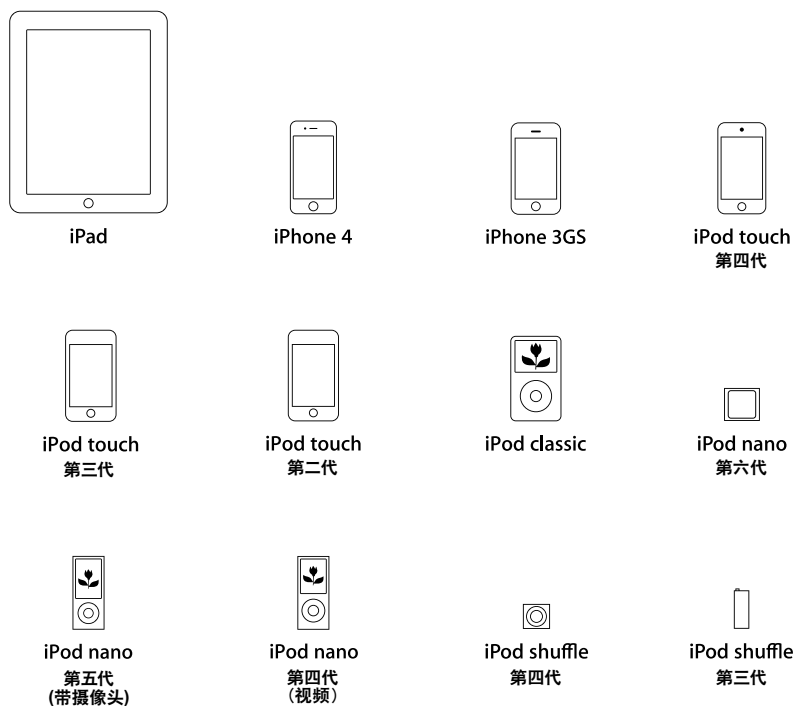
5. 疑难排解

无音频或出现干扰音频

- 确保该耳机插头已稳固连接到音频装置的耳机插孔中（而不是“线路输出”插孔）。
- 尝试其他音频装置。

低音过量

- 停用音频装置上的任何音频增强功能。

合并式控制装置的功能未能正确运作

- 请查看第60页的iPod和iPhone兼容性指南。
- 断开并重新连接耳机，以确保连接稳固。
- 如许可的话，在其他兼容性产品上进行测试。

音量低或音质欠佳

- 尝试其他尺寸的耳套 – 请参阅第2.1节
- 断开并重新连接耳机，以确保连接稳固。
- 停用音频装置上的任何音频增强功能。
- 确保清理了耳机内的残杂物或蜡状累积物。
- 确保音频装置的音量已调高。
- 尝试其他音频装置。

只有一侧听筒有声音

- 断开并重新连接耳机，以确保连接稳固。
- 尝试其他音频装置。
- 确保清理了耳机内的残杂物或蜡状累积物。

6. 安全警告

包含可导致窒息危险的小部件。不适合3岁以下儿童接触。

- 本产品包含磁性物料。
- 当移除耳机时，请勿拉动耳机线。请握紧并拉动连接器。
- 长期聆听喧闹的音乐可能会导致听力受损。使用耳机时，尤其是持续使用，避免过高音量为佳。
- 当驾驶或进行任何需要全神贯注投入的活动时，若使用耳机或头戴式耳机，务必格外注意。请查看并遵循有关移动电话和耳机或头戴式耳机使用的当地法律。某些司法管辖区规定了具体限制，例如在驾驶时，请使用此类产品的单边听筒配置。
- 使用耳机时，您用作提示或警告的声音可能会具有不同特性。请了解这些声音的不同特性，当您需要时能识别出来。
- 请勿掉下、挤压或弄湿耳机。

iPhone、iPod、iPod classic、iPod nano、iPod shuffle和iPod touch是Apple Inc.在美国及其他国家注册的商标。iPad 是Apple Inc.的商标。

仅iPod nano（第四代和更新版本）、iPod Classic（120GB、160GB）、iPod touch（第二代和更新版本）、iPhone 3GS、iPhone 4和iPad支援遥控和麦克风装置。iPod shuffle（第三代或更新版本）支援遥控装置。所有iPod型号均支援音频。

Bowers & Wilkins製 C5インイヤータイプヘッドホンのご紹介

Bowers & Wilkins製品をお買い上げいただきありがとうございます。John BowersはB&Wを設立した当初、創意に富んだデザインと革新的な工業技術、そして先進技術が、家庭でオーディオを十分に楽しむ鍵であると信じていました。現在でも彼の信念はB&Wで共有されており、この信念はB&Wが設計するすべての製品に命を吹き込んでいます。

高品質のインイヤータイプヘッドホンであるC5は、移動中に実現し得る最高音質をご提供します。この取扱説明書では、C5インイヤータイプヘッドホンを最大限に活用する方法をご説明します。

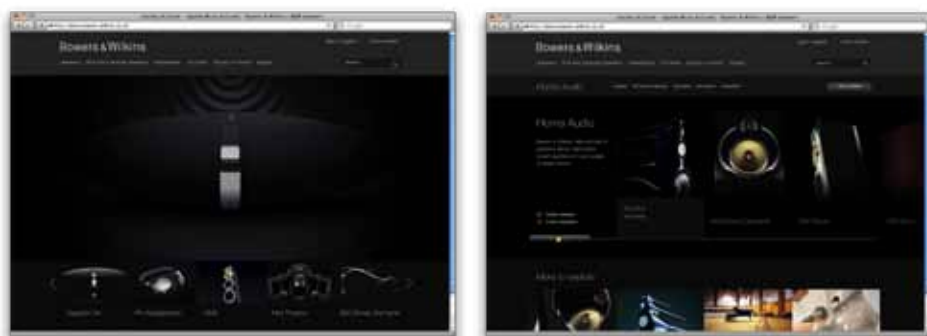

1. C5製品内容

1. C5インイヤータイプヘッドホン
2. イヤーピース(SS、M、Lサイズ)
3. 収納ポーチ

2. C5インイヤータイプヘッドホンを装着する

インイヤータイプヘッドホンは、適切に装着することで最大限の音質が得られます。まず、ヘッドホンの左右を確認してください。図1のように、イヤホン本体に左右を見分けるための表記があります。



図1
左右の識別方法

2.1 イヤーピースを選択する

C5ヘッドホンの性能は、使うかたの外耳道の大きさに最も合ったイヤーピースをご使用いただくことで発揮されます。C5には、SS、S、M、Lサイズのイヤーピースが付属しています(Sは本体に装着済み)。イヤーピースはヘッドホン本体からそっと引っぱるだけで取り外せます。装着するときは所定の位置まで押しこみます。イヤーピースが外耳道にぴったりとフィットしていることを確認してください。図2に、イヤーピースの取り外し方法と装着方法を示します。

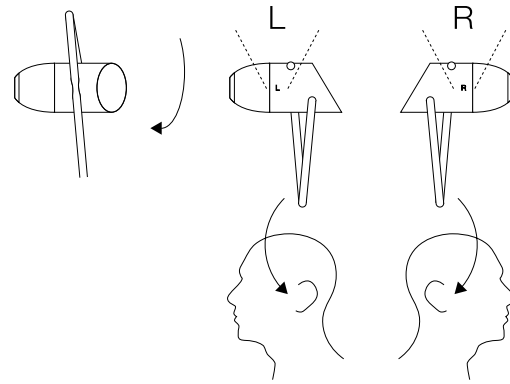

図2
イヤーピースの交換方法

2.2 ケーブルループを調節する

ヘッドホンを適切な位置に保つ固定ループの長さを調節することで、耳の内側にヘッドホンをぴったり装着できます。図3に、その方法を示します。

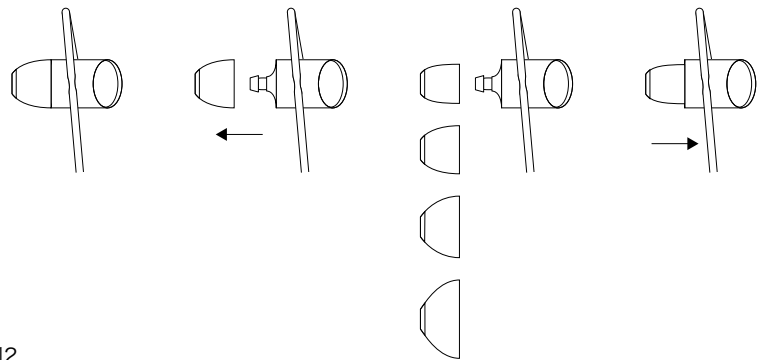

図3
ケーブルループの使い方と調節方法

2.3 ケーブルループを取り外す

お好みで、固定ループを利用せずにC5ヘッドホンをご使用いただくこともできます。ループを取り外すには、ストッパーをケーブルの下方方向にスライドさせて、スリーブの終端部が見えるようにします。細くなっている部分がヘッドホンの円形スロットから外れるまで、ケーブルをスロット方向に送ります。ループを元に戻すには、この逆の手順を行います。図4に、固定ループ型ケーブルループの取り外し方と元に戻す方法を示します。

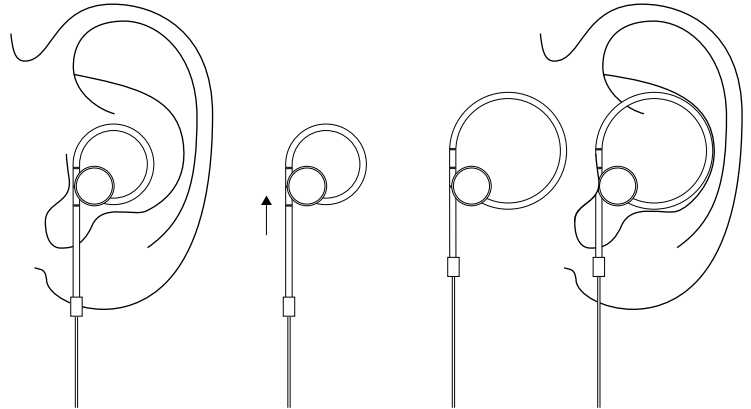

図4
ケーブルループの取り外し方と元に戻す方法

2.4 調整スライダーを使用する

スライダーの位置を調整して左右のヘッドホンの間のケーブルの長さを調節することで、マイク付きオーディオリモコンの位置を最適化できます。図5は、スライダーの位置の調整方法を示しています。

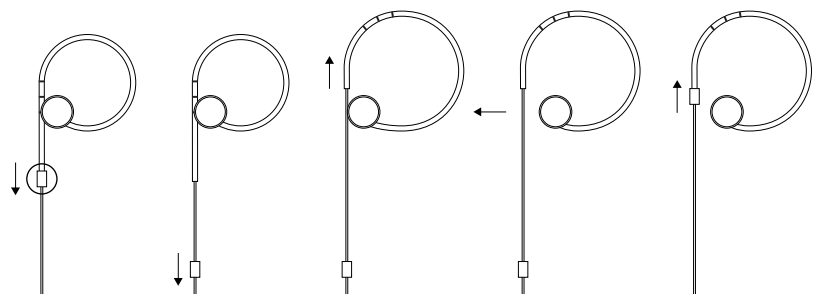

図5
調整スライダー

3. C5インイヤータイプヘッドホンを使用する

C5ヘッドホンは「Made for iPhone」製品です。接続ケーブルにはマイク付きオーディオリモコンが搭載されており、ヘッドホンを装着したままでiPhoneの発着信が可能です。このリモコンで、曲の再生、一時停止、スキップも可能です。図6にマイク付きリモコンを示します。リモコンには3つのクリックスイッチがあり、中央のスイッチおよび両端のスイッチの機能は次のとおりです。

- ・「+」と表記されたスイッチをクリックすると、通話または音楽の音量が大きくなります。
- ・「-」と表記されたスイッチをクリックすると、通話または音楽の音量が小さくなります。
- ・かかってきた電話にでるには、中央のスイッチを1回クリックします。
- ・もう一度、中央スイッチをクリックして、呼び出しを終わらせてください。
- ・曲を再生または一時停止するには、中央のスイッチを1回クリックします。
- ・次の曲へスキップするには、中央のスイッチを2回クリックします。
- ・前の曲へスキップするには、中央のスイッチを3回クリックします。

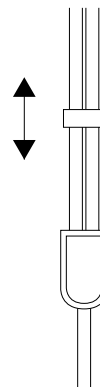
注意：互換性のあるiPod/iPhoneモデル以外のモバイル機器では、C5ヘッドホンのオーディオコントロール機能および通話機能をご利用いただけない場合があります。図7に、互換性のあるiPod/iPhoneのモデルを示します。



図6
MFIコントロールの使い方



図7
iPod/iPhoneとの互換性

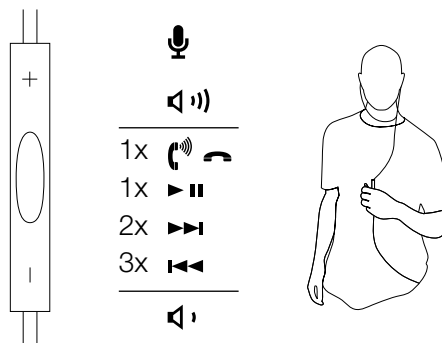

4. C5インイヤータイプヘッドホンをお手入れする

ヘッドホンは定期的にお手入れしてください。乾いた柔らかい消毒綿などを使って汚れを落とします。イヤークラスに掃除具を挿入しないでください。

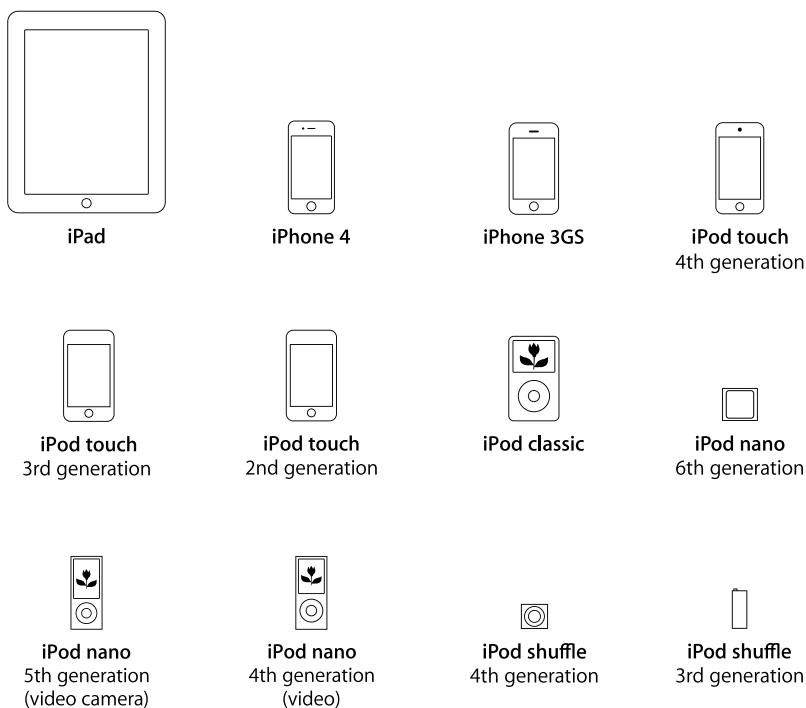
5. トラブルシューティング

音が聞こえない、または音が途切れる

- ・ヘッドホンプラグが、音源機器の「ヘッドホン」出力にしっかり差し込まれていることを確認してください（「ラインアウト」出力ではありません）。
- ・別の音源機器に接続して試してください。

低音が過剰である

- ・音源機器側のすべての音質改善機能を無効にしてください。

マイク付きオーディオリモコンが正しく機能しない

- ・64ページを参照し、iPod/iPhoneの互換性を確認してください。
- ・ヘッドホンを一旦取り外し、再度しっかり接続し直してください。
- ・お持ちの場合は、互換性のある別の製品をお試しください。

音が小さい、または音質が悪い

- ・2.1項を参照し、別のサイズのイヤークラスをお試しください。
- ・ヘッドホンを一旦取り外し、再度しっかり接続し直してください。
- ・音源機器側のすべての音質改善機能を無効にしてください。
- ・ヘッドホンにほこりや耳あかなどが付着していないか確認してください。
- ・音源機器側の音量が小さすぎないか確認してください。
- ・別の音源機器に接続して試してください。

片方のイヤークラスからしか音が聞こえない

- ・ヘッドホンを一旦取り外し、再度しっかり接続し直してください。
- ・別の音源機器に接続して試してください。
- ・ヘッドホンにほこりや耳あかなどが付着していないか確認してください。

6. 安全上のご注意

この製品には、窒息の危険性がある小さな部品が含まれています。3歳未満のお子様はご使用いただけません。

- ・この製品には磁性材料が使われています。
- ・ヘッドホンを取り外す際は、ケーブルを引っ張らずに、必ずコネクタ部分を持って抜いてください。
- ・大音量で長時間使用すると、聴覚が損なわれる恐れがあります。ヘッドホン使用時は、特に長時間にわたる場合、音量を上げすぎないようにしてください。
- ・車の運転などの細心の注意が必要な作業をしながらヘッドセット/ヘッドホンを使用する場合は、十分ご注意ください。携帯電話とヘッドセット/ヘッドホンのご使用に関しては、各地域の法令を確認し従ってください。片耳のみの装着など、運転中のこのような製品の使用について具体的な制限が課されている地域もあります。
- ・ヘッドホン使用時は、注意/警告音が普通と違った聞こえ方になる場合があります。必要に応じて注意/警告音を聞きとれるよう、音の聞こえ方に注意してください。
- ・落としたり、本体の上に座ったり、ヘッドホンを濡らしたりしないでください。

iPhone、iPod、iPod classic、iPod nano、iPod shuffle、iPod touchは米国および他国のApple Inc.の登録商標です。iPadはApple Inc.の商標です。

iPod nano(4th generation以降)、iPod Classic(120GB、160GB)、iPod touch(2nd generation以降)、iPhone 3GS、iPhone 4、iPadでは、リモコン操作およびマイクがサポートされています。iPod shuffle(3rd generation以降)では、リモコン操作がサポートされています。音声出力はすべてのiPodモデルでサポートされています。